

Prvotriedna  
kvalita  
MADE IN AUSTRIA



# ZÁHRADNÉ DOMČEKY BOXY · ZÁHONY NA VÝSADBU

KOV PRE ZÁHRADU A TERASU | 2022





Vaša dlhodobá  
spokojnosť je  
centrom záujmu  
spoločnosti  
Biohort.

**Vážený zákazník!**  
**Vážený zákazník!**

Produkty Biohort ponúkajú najlepšiu kvalitu, funkčnosť a bezpečnosť. Naši zákazníci oceňujú predovšetkým dlhú životnosť a bezúdržbovosť našich riešení odkladacieho priestoru.

Záhradné domčeky na náradie Biohort si už viac ako 45 rokov udržiavajú tradíciu v používaní v exteriéri. Sme rakúsky výrobný podnik s najlepšie vzdelanými odbornými pracovníkmi. Spracúvame len hodnotný materiál od overených dodávateľov. Náš žiarovo pozinkovaný ocelový plech pochádza z renomovaných oceľiarní z Nemecka a Rakúska, ktorým dôverujú aj nemeckí prémioví výrobcovia automobilov. S čistým svedomím preto poskytujeme 20-ročnú záruku proti korózii.

Úplne bez starostí bude so značkou Biohort aj presadenie vašich záhradkárskych nápadov: S riešeniami základov SmartBase a SmartBase<sup>PLUS</sup>, bezplatnou dodávkou a montážou dopĺňa našu ponuku na skutočne kompletne riešenie. Viac sa o tejto problematike dozviete na strane 4.

Sofistikovaný dizajn a vysoká rakúska úroveň kvality spracovania vytvárajú výrobky, ktoré vám budú robiť radosť po desaťročia.

Za to osobne ručíme.

Dr. Josef Priglinger  
Konateľ a spoločník

Dipl.-Ing. Maximilian Priglinger, MLS<sup>WU</sup>  
Konateľ a spoločník

STRANA

## 6 ZÁHRADNÉ PRÍSTREŠKY

- 8 Neo
- 10 HighLine®
- 12 Panorama®
- 14 AvantGarde®
- 16 Europa
- 18 Skriňa na náradie
- 20 **Príslušenstvo**
- 24 **Riešenia základov SmartBase / SmartBase<sup>PLUS</sup>**
- 28 CasaNova®



## 30 ZÁHRADNÉ BOXY

- 32 Terasová skriňa Romeo®
- 34 StoreMax®
- 36 HighBoard
- 38 LoungeBox®
- 40 HobbyBox



## 42 GARÁŽ NA BICYKLE

- 44 MiniGarage
- 46 StoreMax®
- 48 HighBoard



## 50 ÚLOŽNÝ PRIESTOR NA ODPADKOVÉ NÁDOBY

- 52 Alex®
- 54 StoreMax®
- 56 HighBoard



## 58 ZÁHRADNÝ POMOCNÍK

- 60 Vysoký záhon
- 62 Rastlinný záhon Belvedere®
- 64 **Príslušenstvo**
- 66 Kvetinový systém DaVinci®
- 68 Zástena na ochranu súkromia
- 70 Kompostér MonAmi®
- 72 Sklad palivového dreva WoodStock®
- 74 Garáž pre robotickú kosačku Charly®



## 76 PODROBNÉ INFORMÁCIE

- 76 Kvalita a záruka
- 77 Technické údaje

# BIOHORT CELOPOVRCHOVÝ BEZÚDRŽBOVÝ BALÍK



## Riešenie všetko v jednom

Pretože garantujeme s vysokokvalitnými výrobkami udržateľnú spokojnosť. Okrem toho vás podporujeme servisnými službami bez nedostatkov.

Naše **oddelenie služieb zákazníkom** sa vždy osobne postará o vaše potreby čo najrýchlejšie, bez ohľadu na veľkosť výrobku oddelenie služieb zákazníkom sa vždy osobne postará o vaše potreby čo najrýchlejšie, bez ohľadu na veľkosť výrobku.

Prostredníctvom našich vyškolených **montážnych partnerov**, vám môžeme zaručiť aj komfort profesionálnej inštalácie.

**Riešenia základov** SmartBase a SmartBase<sup>PLUS</sup> sú k dispozícii pre všetky typy prístreškov a sú postavené rýchlejšie a čistejšie ako drahé betónové základy.

Spolu s našimi online nástrojmi, ako napr. **výrobný konfigurátor**, ponúka spoločnosť Biohort najkomplexnejšie služby na trhu!

# TOTO JE ZA ČÍM SI STOJÍME!



## Kvalita

- 20 rokov záruka, detaily pozri stranu 76
- žiarovo pozinkovaný, polyamidovým vypalovaným lakom potiahnutý oceľový plech
- skrutky a kovania z nerezovej ocele
- celoživotná bezúdržbovosť
- vodotesné dažďovej vode
- výroba v Rakúsku



## Stabilita

- dvojnásobná hrúbka plechu oproti lacným výrobcom
- optimálne konštrukčné prevedenie
- vetruodolné do 150 km/h, sila vetra 12
- vysoké zaťaženie snehom do 150kg/m<sup>2</sup>



## Servis

- dodanie až na miesto určenia zahrnuté v cene
- krátke dodacie lehoty
- montážny návod s fotografiami / 3D zobrazenie pre jednoduchú montáž
- poradenstvo od Biohort servisného tímu
- montážny servis na požiadanie



## Bezpečnosť

- uzamykanie cylindrickým zámkom
- nehorľavé



## Funkčnosť

- rozsiahle základné vybavenie
- jednoduchá obsluha
- veľký výber príslušenstva pre interiér
- nespočetné možnosti využitia



## DODANIE NA MIESTO URČENIA

**Pripravené na odoslanie do 2 až 4 pracovných dní!**

Zasielame priamo k Vám domov (na hranicu obrubníka). Miesto doručenia musí byť prístupné nákladným automobilom s nosnosťou 38-t šírka (príjazd min. 3 m).

\*pre skladové položky, okrem prístavby CasaNova®



## MONTÁŽNY SERVIS

Spoločnosť Biohort Vám rada sprostredkuje montážneho partnera, ktorý za Vás odborné vykoná výstavbu. Viac informácií k montáži ako aj k montážnym doporúčeným cenám nájdete na:

[biohort.com/service/montageservice](http://biohort.com/service/montageservice)



## BIOHORT RIEŠENIA ZÁKLADOV

Riešenia základov SmartBase a SmartBase<sup>PLUS</sup> tvoria stabilné základy pre domčeky, skrine na náradie a MiniGarage. Základy sú rýchlo zmontovateľné a odolné víchrici.

Viac informácií na strane 26 a na:

[biohort.com/service/fundamenttipps](http://biohort.com/service/fundamenttipps)



## VÝROBKOVÝ KONFIGURÁTOR

Biohort 3D-konfigurátor niekoľkými klikmi vizualizuje výrobok aj s príslušenstvom na želanie a zároveň vypočíta cenu. A to nie je všetko: praktická funkcia rozšírenej reality Vám umožní virtuálne umiestniť výrobok priamo vo Vašej záhrade prostredníctvom smartfónu alebo tabletu.

[biohort.com/service/konfigurator](http://biohort.com/service/konfigurator)

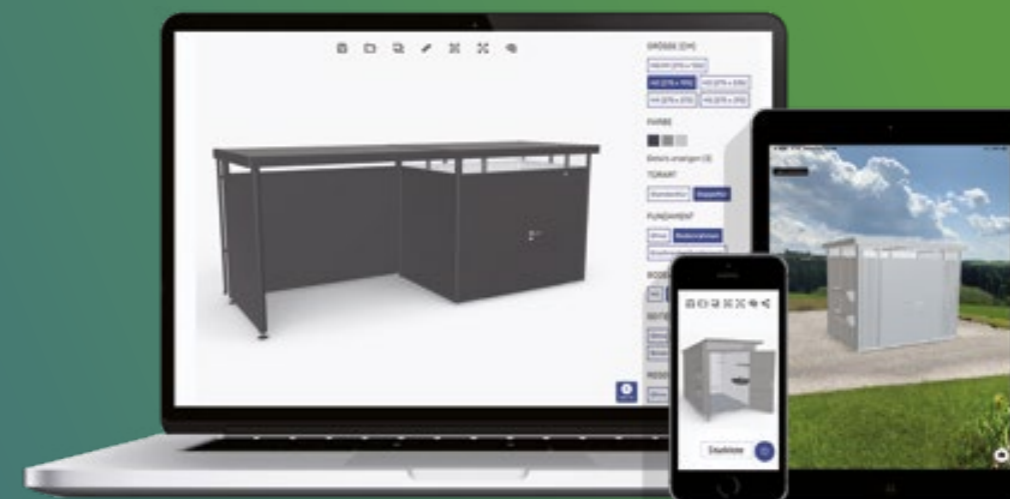

# PRE VIAC RADOSTI VO VAŠEJ ZÁHRADE



**08** Neo



**10** HighLine®



**12** Panorama®



**14** AvantGarde®



**16** Europa



**18** Skriňa na náradie



**28** CasaNova®



Neo vel. 2B, kremeňovo sivá metalická  
(s alu podlahovým rámom, alu podlahovou platňou a dvojitými dverami ako príslušenstvom)

O výrobku



# Neo

## REVOLÚCIA V DESIGNE A FUNKČNOSTI

### Najlepšie zo skúseností počas desaťročí - Biohort Top výrobok

Hladký povrch stien a elegantný svetlák vo dverách razia moderný look. Prídavné svetlíkové panely môžu byť vďaka vyvinutému panelovému systému flexibilne zabudované. O výnimočnú atmosféru sa starajú okrem dreveného podlahu voľiteľné biele obloženie stien a izolácia pre reguláciu vzdušnej vlhkosti.



strieborná  
metalická

kremeňovo sivá  
metalická

tmavosivá  
metalická

Dostupné jedno alebo dvojfarebné (pre dvere a strechu môže byť zvolená druhá farba bez prírážky).



Veľkosť 2B, tmavosivá metalická s bočnou strechou

Zadné a bočné steny ako zásteny sú k dispozícii samostatne (pozri príslušenstvo, str. 22).

Tip: Pre bočnú striešku je k dispozícii aj panel z akrylového skla a FloraBoard.

### PREDNOSTI

#### Bezpečnosť:

- 3-násobné uzamykanie s nerezovým kovaním
- vetruodolné do 150 km/h, sila vetra 12
- vysoké zaťaženie snehom do 150 kg/m<sup>2</sup>

#### Funkčnosť:

- komfortné otváranie dverí s plynovou vzperou
- voľiteľné obloženie vnútorných stien a izolácia
- integrované dažďové zvodny

#### Základné vybavenie:

- svetelný prvok v štandardných dverách
- drevený strop z trojvrstvových platní s 1,5 mm EPDM strešnou fóliou
- dažďový zvod (2 ks.)
- držiak náradia (2 ks.)
- držiak nástrojov (2 ks.)
- police (2 ks.)

### Rozmery (v cm, vonkajšie rozmery vrátane presahu strechy)

#### Otvor dverí:

Štandardné dvere (doras dverí vpravo): 83 x 200 cm (Š x V) - bočné zabudovanie štandardných dverí je možné.  
Dvojité dvere: 167 x 200 cm (Š x V) - od šírky 236 cm aj bočné zabudovanie dvojitých dverí je možné.

Modré pruhy na žlaboch označujú, na ktorú stranu (od veľkosti 2A) možno pripevniť voľiteľnú bočnú striešku. Podrobnosti pozri na strane 22.

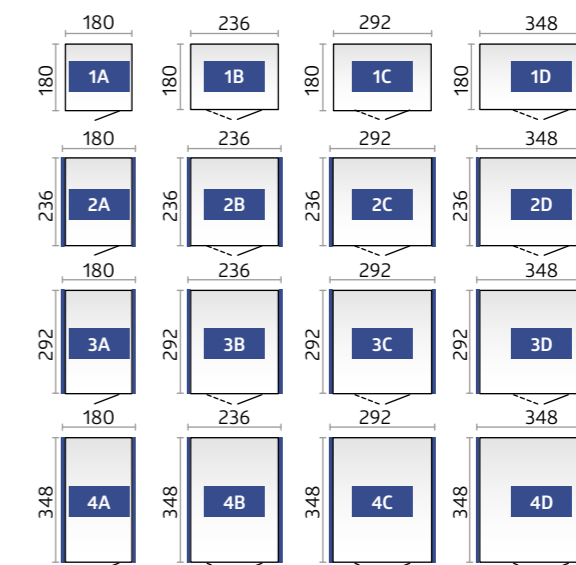

Technické údaje a podrobné informácie sa nachádzajú na strane 77 – 79.



Voliteľné príslušenstvo nájdete na stranách 20 – 25.



HighLine® veľ. H2, kremeňovo sivá metalická (s hliníkovým podlahovým rámom, hliníkovou podlahovou platňou, stojanom na bicykle "BikeHolder" a dvojítmí dverami ako príslušenstvom)

K výrobku



# HighLine®

## PRÍKLAD DESIGNU A TECHNOLOGIE

### Domček na náradie HighLine® spĺňa najvyššie nároky

Ušľachtilý industriálny design v pôsobivej forme: S modernou plochou strechou a integrovaným obvodovým svetlíkom je HighLine pastvou pre oči. Optimálna bezpečnosť vďaka uzamykaniu 3-bodovým robustným cylindrickým zámkom. Krídlo dverí sa pomocou plynovej vzpery otvára a zatvára poloautomaticky. Domček na náradie HighLine® je úplne bezúdržbový!



strieborná metalická

kremeňovo sivá metalická

tmavosivá metalická

(Povrch strechy vždy v kremeňovo sivej metalickej)



Veľ. H3, strieborná metalická s bočnou strechou

Zadné a bočné steny ako pohľadové zábrany sú dostupné zvlášť (viď príslušenstvo, str. 22).

### PREDNOSTI

#### Bezpečnosť:

- 3-násobné uzamykanie s nerezovým kovaním
- vetruodolné do 150 km/h, sila vetra 12
- vysoké zaťaženie snehom do 150 kg/m<sup>2</sup>

#### Funkčnosť:

- integrovaný žlab s prípojkou na 1 1/4" hadicu
- dažďový žlab s integrovaným lapačom lístia na oboch stranách
- komfortné otváranie dverí s plynovou vzperou

#### Základné vybavenie:

- celoobvodový svetlík z akrylátového skla
- držiak náradia (2 ks.)
- držiak nástrojov (4 ks.)
- regálové poličky a regálové stojany (po 2 ks.)

### Rozmery (v cm, vonkajšie rozmery vrátane presahu strechy)

#### Otvor dverí:

Štandardné dvere (doraz dverí vpravo): 76 x 182 cm (Š x V)  
Dvojité dvere: 155 x 182 cm (Š x V)

Zelený prvok označuje dažďový žlab, prípadne naznačuje možnú stranu zabudovania (od veľ. H2) alternatívnej bočnej / prednej strechy. Podrobnosti pozri na strane 22. Prerušované čiary naznačujú presah strechy.

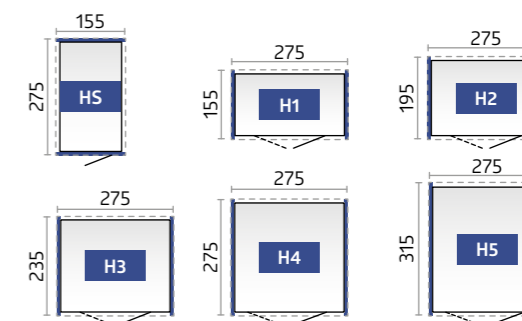

**Tip:** Od veľ. H2 môžete HighLine® otáčať podľa vašich potrieb a štandardné dvere môžu byť zabudované do ktorejkoľvek bočnej steny.

Od veľ. H4 je možné bočné zabudovanie dvojítmých dverí.



Technické údaje a podrobné informácie sa nachádzajú na stranách 80 – 81.



Voliteľné príslušenstvo nájdete na stranách 20 – 25.



Panorama® veľ. P2, tmavosivá metalická  
(s Alu podlahovým rámom, Alu podlahovou platňou, a FloraBoard ako príslušenstvom)

K výrobku



## Panorama®

VIAC SVETLA  
VO VNÚTRI

### Sila svetla v jeho najkrajšej forme

Kontinuálne svetlíky z akrylového skla dodávajú novému domčeku na náradie Panorama® modernú ľahkosť, ktorú so sebou tento model so sedlovou strechou flexibilne prináša do prostredia každej záhrady. Osvedčená kvalita Biohort z hľadiska materiálov aj spracovania, ako aj individuálne možnosti vybavenia a rôzne veľkostné varianty zabezpečujú, že Panorama® je dokonalý domček na náradie pre náročných.



Veľ. P2, kremeňovo sivá metalická  
Standardné dvere sa dajú od veľkosti P2 montovať na každej bočnej stene.

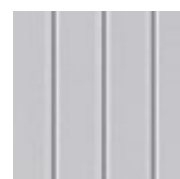

strieborná metalická



kremeňovo sivá metalická



tmavosivá metalická

### PREDNOSTI

#### Bezpečnosť:

- 3-násobné uzamykanie s nerezovým kovaním
- vetruodolné do 150 km/h, sila vetra 12
- vysoké zaťaženie snehom do 150 kg/m<sup>2</sup>

#### Funkčnosť:

- integrovaný dažďový žlab s napojením na 5/4-colovú hadicu
- dažďový žlab s integrovaným lapačom lístia na oboch stranách
- komfortné otváranie dverí s plynovou vzperou

#### Základné vybavenie:

- 360° panely z akrylového skla
- držiak náradia (2 ks.)
- držiak nástrojov (4 ks.)
- regálové poličky a regálové stojany (po 2 ks.)

### Rozmery (v cm, vonkajšie rozmery vrátane presahu strechy)

#### Otvor dverí:

Štandardné dvere (pravý záves): 76 x 182 cm (Š x V) - od veľ. P2 bočné zabudovanie štandardných dverí je možné.  
Dvojité dvere: 155 x 182 cm (Š x V) - od veľ. P4 bočné zabudovanie dvojítých dverí je možné.

Prerušované čiary naznačujú presah strechy.

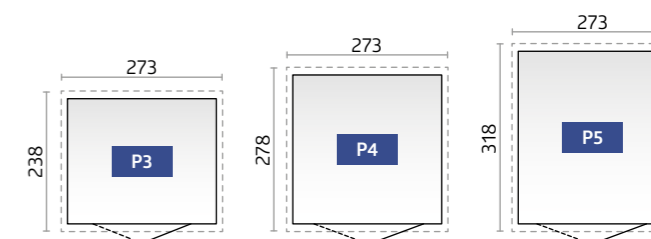
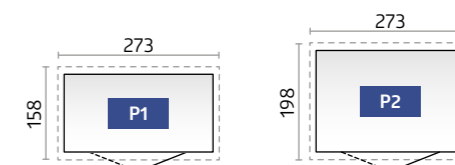

Voliteľné príslušenstvo nájdete na stranách 20 – 25.

Technické údaje a podrobné informácie sa nachádzajú na stranách 80 – 81.



reddot design award



AvantGarde® veľ. A5, strieborná metalická  
(s alu podlahovým rámom, alu podlahovou platňou a dvojitými dverami ako príslušenstvom)

K výrobku



# AvantGarde® MODERNÁ ARCHITEKTÚRA

## Domček na náradie so sedlovou strechou v najlepšej kvalite

AvantGarde® robí svoju menu všetku česť. Ide o maximálne stabilný kovový domček na náradie, ktorý vyhovuje nárokom modernej architektúry. Jeho pekný vzhľad a jeho mnoho praktických výhod pre každodenné používanie sú zárukou radosti bez problémov. Celoživotná bezúdržbovosť šetrí peniaze a cenný voľný čas.

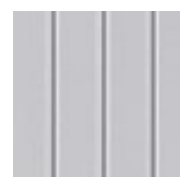

strieborná metalická



kremeňovo sivá metalická



tmavosivá metalická



Veľ. A3, tmavosivá metalická s úzkymi dvojitými dverami

## PREDNOSTI

### Bezpečnosť:

- 3-násobné uzamykanie s nerezovým kovaním
- vetruodolné do 150 km/h, sila vetra 12
- vysoké zaťaženie snehom do 150kg/m<sup>2</sup>

### Funkčnosť:

- integrovaný žľab s prípojkou na 1 1/4" hadicu
- komfortné otváranie dverí s plynovou vzperou

### Základné vybavenie:

- svetlák z akrylového skla s presahom strechy
- držiak náradia (2 ks.)
- držiak nástrojov (4 ks.)
- regálové poličky a regálové stojany (po 2 ks.)

## Rozmery (v cm, vonkajšie rozmery vrátane presahu strechy)

### Otvor dverí:

Štandardné dvere (doras dverí vpravo): 76 x 182 cm (Š x V)  
 Dvojité dvere A1-A4: 139 x 182 cm (Š x V)  
 Dvojité dvere A5-A8: 155 x 182 cm (Š x V) - od veľ. A7 bočné zabudovanie dvojitých dverí je možné.

Prerušované čiary naznačujú presah strechy.

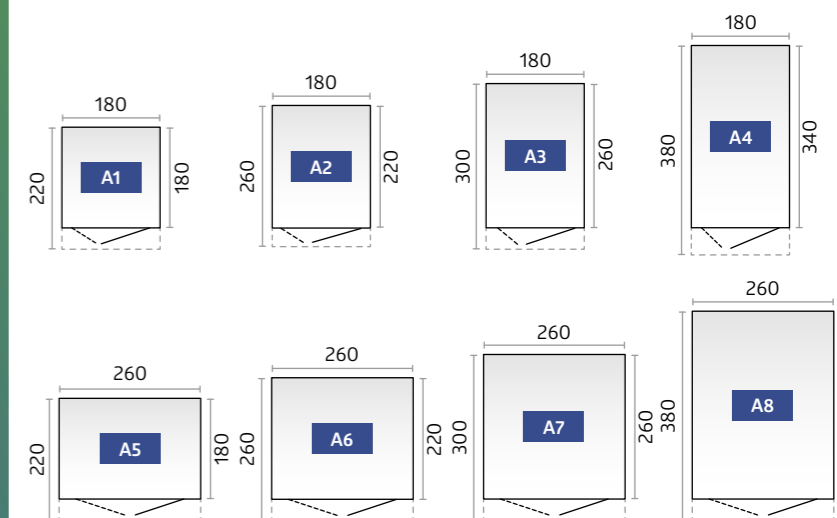

Voliteľné príslušenstvo nájdete na stranách 20 – 25.





Europa veľ. 3, kremeňovo sivá metalická  
(s alu podlahovým rámom a alu podlahovou platňou ako príslušenstvom)

K výrobku



# Europa

## KVALITA ZA VÝHODNÚ CENU

### Všetko v najlepšom poriadku s klasikou od spoločnosti Biohort

Desiatky rokov na trhu a stále veľmi obľúbený! Domčekov na náradie „Europa“ sa predalo viac ako 150,000 kusov a hrdí majitelia sa z nich tešia. Ich dôvodmi pre radosť sú vysoká stabilita, trvácne materiály a bezúdržbovosť. Funkčné vyhotovenie uľahčuje prácu a zabezpečuje poriadok. Rozsiahle základné vybavenie a premyslené príslušenstvo naplnia všetky želania.

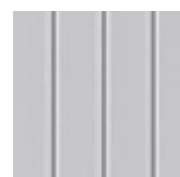

strieborná metalická



kremeňovo sivá metalická



tmavosivá metalická



tmavozelená



Veľ. 4, tmavosivá metalická s bočnou strechou  
(viď príslušenstvo str. 22)

### PREDNOSTI

#### Bezpečnosť:

- 2-násobné uzamykanie s otočnou rukoväťou s cylindrickým zámkom
- vetruodolné do 150 km/h, sila vetra 12
- vysoké zaťaženie snehom do 150kg/m<sup>2</sup>

#### Funkčnosť:

- integrovaný dažďový žlab s napojením na 1-colovú hadicu
- voliteľne prídavné dvere a extra široké dvojité dvere (viď príslušenstvo na str. 22)

#### Základné vybavenie:

- integrovaný organizér na krídle dverí (vrát. 6 závesných hákov)
- držiak nástrojov (4 ks.)
- regálové poličky a regálové stojany (po 2 ks.)
- dva extra montážne uholníky pre montáž na stenu (pre veľ. 2A a veľ. 4A)
- háky na zaistenie otvorených dverí

### Rozmery (v cm, vonkajšie rozmery vrátane presahu strechy)

#### Otvor dverí:

135 x 170 cm (Š x V) - od veľ. 2A aj mimostredové zabudovanie dvojítných dverí je možné. Pri veľkostiach 2, 3, 4, 5, 6, a 7 je možné aj bočné zabudovanie dvojítných dverí.

Prerušované čiary naznačujú presah strechy.

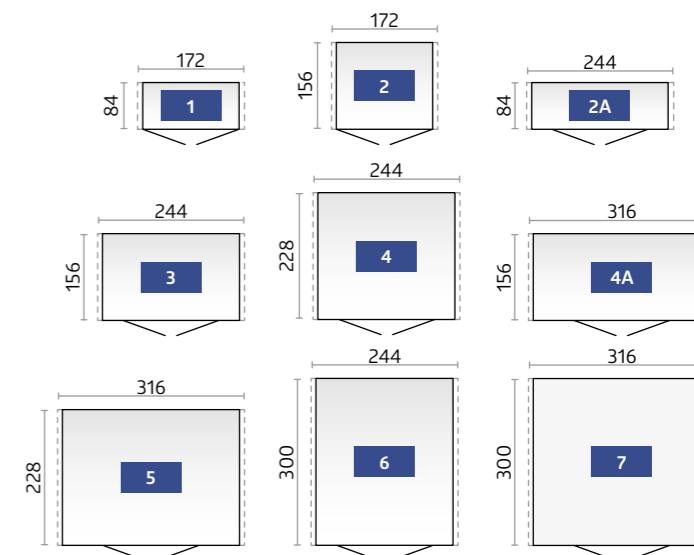

Voliteľné príslušenstvo nájdete na stranách 20 – 25.

Technické údaje a podrobné informácie sa nachádzajú na strane 82.

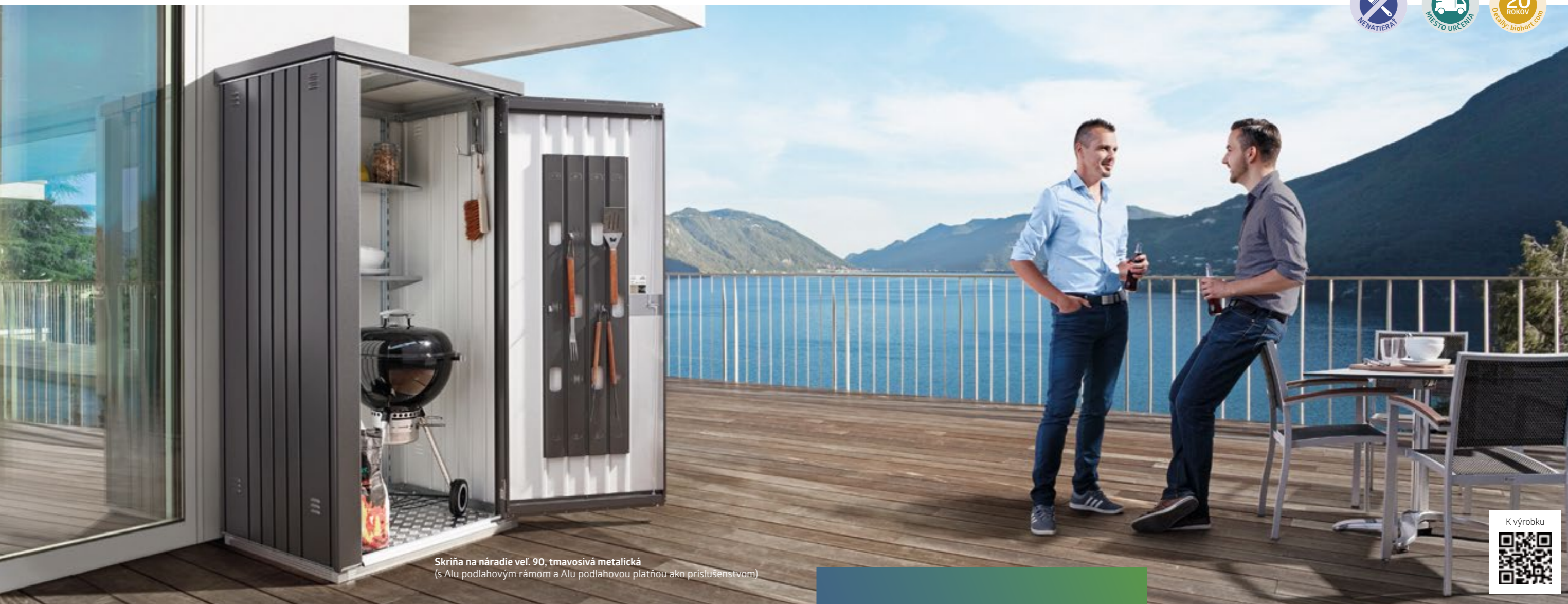

Skriňa na náradie veľ. 90, tmavosivá metalická  
(s Alu podlahovým rámom a Alu podlahovou platňou ako príslušenstvom)

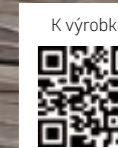

# Skriňa na náradie

MALÁ ALE ŠIKOVNÁ

## Pekná skriňa s vysokou úžitkovou hodnotou

Jej kvality sa prejavujú tam, kde je málo miesta. V záhrade, na terase, v garáži alebo na balkóne chráni a zabezpečuje poriadok bez obmedzovania vášho životného priestoru. So skriňou na náradie môžete svoje záhradné pomôcky, náradie, hračky a iné veci skladovať chránené pred dažďovou vodou a v bezpečí pred krádežou. Vďaka kompaktnej veľkosti a svojmu elegantnému dizajnu harmonicky zapadne na svoje miesto.

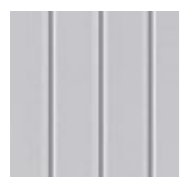

strieborná metalická



kremeňovo sivá metalická



tmavosivá metalická



tmavozelená



Veľ. 230, kremeňovo sivá metalická, a alu podlahovou platňou a alu podlahovým rámom

## PREDNOSTI

- neviditeľné, integrované vetranie
- vodotesné

### Bezpečnosť:

- 2-násobné uzamykanie s otočnou rukoväťou s cylindrickým zámkom
- nehorľavé

### Základné vybavenie:

- integrovaný organizér na krídle dverí (vrát. 6 závesných hákov)
- držiak nástrojov (4 ks.)
- regálové poličky a regálové stojany (po 2 ks.)
- háky na zaistenie otvorených dverí

## Rozmery (v cm, vonkajšie rozmery)

### Otvor dverí:

veľ. 90: 65 x 170 cm (Š x V), veľ. 150 a 230: 135 x 170 cm (Š x V)

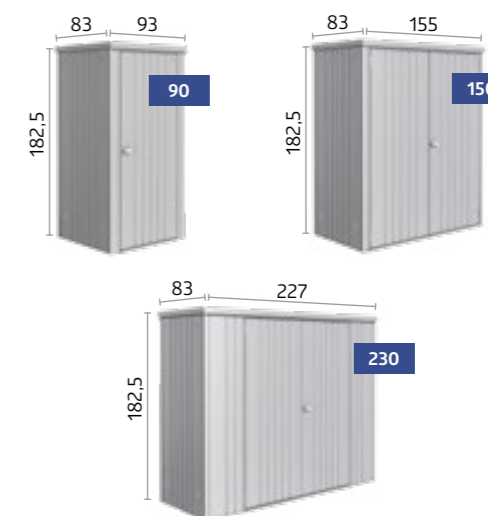

Voliteľné príslušenstvo nájdete na stranách 20 – 25.

Technické údaje a podrobné informácie sa nachádzajú na strane 82.



## ZÁKLADNÉ VYBAVENIE

## VOLITELNÉ PRÍSLUŠENSTVO

	Neo**	HighLine®	Panorama®	AvantGarde®	Europa	Skriňa na náradie
<b>01 Držiak na nástroje</b> Vyrobené na zavesenie rýľov, hrablí, záhradných hadíc atď. (Nosnosť: 10 kg) Základné vybavenie: 4 kusy, (s výnimkou domčeka na náradie Neo: 2 kusy).	✓ ★	✓ ★	✓ ★	✓ ★	✓ ★	✓ ★
<b>02 Regálové police / Regálové stojany</b> Základné vybavenie: 2 regálové police (hĺbka: 24,5 cm, nosnosť: 15 kg na jednu policu) a regálové stojany. (s výnimkou domčeka na náradie Neo: tu nie sú potrebné žiadne regálové stojany). Ako príslušenstvo sú v ponuke ďalšie regálové policičky s hĺbkou 24,5 cm a 43,5 cm, ako aj regálové nosníky. (výnimkou je záhradný prístrešok Neo: police s hĺbkou 26 cm alebo 44,5 cm)	✓ ★	✓ ★	✓ ★	✓ ★	✓ ★	✓ ★
<b>03 Držiak na náradie</b> Základné vybavenie: 2 držiaky na náradie. K upevneniu na vnútornej strane dverných krídel. Možné sú max. 4 držiaky na náradie na každých dverách.	✓ ★	✓ ★	✓ ★	✓ ★		
<b>04 Súprava odkvapových rúr</b> Dve zvodové rúry s odtokovými kolienami v rovnakej farbe ako prístrešok.	✓	★	★	★	★	
<b>05 Súprava vešiakov</b> Pozostáva z kombinovaného háku, háku na rukoväť a háku na lopatu na nástennom stojane, ten je zavesený medzi 2 nosnými lištami*.	★	★	★	★	★	★
<b>06 Elektromontážny panel</b> Decentne prikryté vedenie káblov a jednoduchá montáž vypínačov a zástrčiek (bez zobrazeného elektrického vybavenia).	★	★	★	★	★	★
<b>07 LED - osvetlenie</b> Batériovo napájané svetlo so senzorom pohybu a trvalým vypínačom; možnosť magnetického upevnenia; vrátane nabíjacieho kábla USB.	★	★	★	★	★	★
<b>08 Závesné vrečko</b> ideálne na odkladanie drobných predmetov. Súčasťou je nástenný držiak na zavesenie koša medzi 2 nosné lišty*. Vrečko z čiernej polyesterovej tkaniny. Veľkosť (Š x D x V): 67 x 34 x 20 cm (s výnimkou domčeka na náradie Neo: 55 x 34 x 20 cm).	★	★	★	★	★	★
<b>09 Sklápací stôl</b> Priestorovo úsporný sklápací stolík sa dá jednoducho vložiť medzi 2 nosné lišty*. Takto hneď budete mať stabilnú pracovnú plochu. Nosnosť max. 30 kg; veľkosť: 69 x 58 cm.	★	★	★	★	★	★
<b>10 Nájazdová rampa cez prah dverí</b> Na vonkajšiu stranu a vnútornú stranu; na pohodlný prejazd prahu použiteľná len pri hliníkovom ráme a dvojíťých dverách, max. zaťaženie 200 kg, dĺžka: 135 cm (s výnimkou domčeka na náradie Neo: 163,5cm)	★	★	★	★	★	★
<b>11 Držiak na bicykel "BikeMax"</b> Záhradný prístrešok Europa: výškovo nastaviteľný v 6 rôznych polohách, pre bicykle do 26 palcov, s hrúbkou pneumatík max. 5 cm a hmotnosťou max. 25 kg. Záhradný prístrešok Neo, AvantGarde®, HighLine®, Panorama®: výškovo nastaviteľný v 8 rôznych polohách a vhodný pre bicykle s kolesami do 29" palcov. Integrované uzatváracie očko pre bicyklové zámky.	★	★	★	★	★	
<b>12 Stojan na bicykle "BikeHolder"</b> Optimálne odloženie bicyklov vďaka nastaviteľnej objímke. Základná platňa sa zavesí na 2 regálové nosníky*. Rýchle a jednoduché uchytenie kolies bicykla; „BikeHolder“ je určený pre max. 3 bicykle.	★	★	★	★	★	

\* Podporné lišty nie sú súčasťou dodávky výnimkou je záhradný prístrešok Neo: tu nie sú potrebné žiadne podpory políc.  
\*\* Upozornenie: Domček na náradie Neo nemá žiadne vrúbky ako iné domčeky na náradie, to nie je zohľadnené vo vyobrazení.



01 Držiak na nástroje



02 Regálové police / regálové stojany

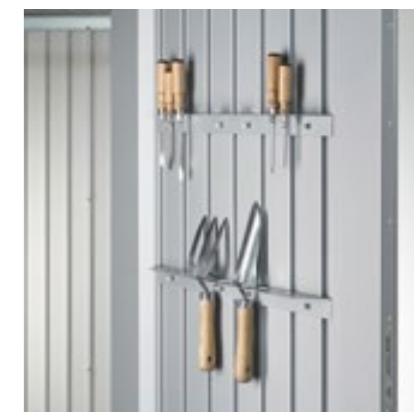

03 Držiak na náradie



04 Súprava odkvapových rúr



05 Súprava vešiakov



06 Elektromontážny panel



07 LED - osvetlenie



08 Závesné vrečko



09 Sklápací stôl



10 Nájazdová rampa cez prah dverí



11 Držiak na bicykel "BikeMax"

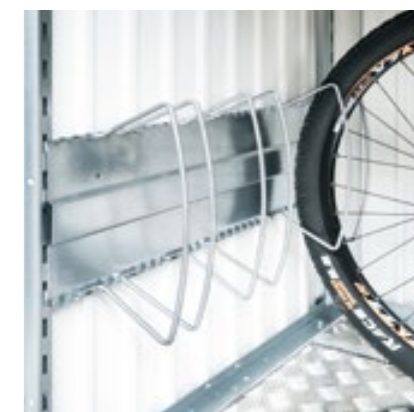

12 Stojan na bicykle "BikeHolder"



## ZÁKLADNÉ VYBAVENIE

## VOLITELNÉ PRÍSLUŠENSTVO

	Neo	HighLine®	Panorama®	AvantGarde®	Europa	Skríňa na náradie
<b>13 Dvojkridlové dvere</b> Uľahčí vám vjazd a výjazd s väčšími prístrojmi. Dvojité dvere sú vybavené uzamykacím mechanizmom s otočným gombíkom a plynovou pružinou (okrem záhradného prístrešku Europa a skrinky na vybavenie).	★	★	★	★	✓	✓
<b>14 Prídavné dvere</b> V rozsahu dodávky prídavných dverí sa nachádza kovanie z ušľachtilej ocele s cylindrickým zámkom, 3-bodové zamykanie, plynová vzpera, pánty, dva držiaky na náradie, ako aj vhodné bočné zarážkové plechy na dvere. Dverný doraz je vpravo, na základe dopytu možné aj vľavo.	★	★	★	★		
<b>15 Predĺženie domčeka Europa*</b> Pre domčeky so šírkami 244 cm, alebo 316 cm sú k dispozícii spájacie moduly. To umožňuje pozdĺžne spojenie dvoch prístreškov do jedného veľkého prístrešku. Štíty striech oboch takýchto spojených domčekov sú v mieste prepojené, podoprené profilmi a spojené. Prechodová výška v tomto bode je 170 cm (ako výška dverí).					★	
<b>16 FloraBoard</b> Dve stojky vo farbe domčeka na náradie sa priskrutkujú na vonkajšiu stenu a na ne sa zavesia do zvolenej výšky kvetináče. Plastové vložky pre jednoduché zasadenie sú štandardne dodávané. <b>Tip:</b> Pre záhradný domček Neo je FloraBoard k dispozícii aj pre bočnú striedku s bočnou alebo zadnou stenou.	★	★	★	★		
<b>17 Svetlíkový panel</b> Tónovaný svetlíkový panel z akrylového skla (rozmery: 28 x 207 cm) je zabudovaný v kovovom ráme a môže byť ľubovoľne zabudovaný do každej bočnej steny, avšak nie vedľa seba. <b>Tip:</b> Panel z akrylového skla je k dispozícii aj pre bočnú striedku s bočnou alebo zadnou stenou.	★					
<b>18 Vnútorne obloženie</b> Sivobiele panely vnútorných stien sa jednoducho zavesia na bočné steny a priskrutkujú.	★					
<b>19 Izolácia</b> Obloženie vnútorných stien môže byť dodatočne vybavené 40 mm hrubou izoláciou (styropor platne), pričom sa otvárajú mnohé ďalšie možnosti využitia domčeka na náradie.	★					
<b>20 Okenný prvok</b> Kompletný prvok bočnej steny s vyklápacím oknom s kovovým rámom plastové sklo prináša do domčeka na náradie denné svetlo (otvor okna 50 x 60 cm).					★	
<b>Bočná strecha</b> Bočný prístrešok je možné pripojiť k záhradnému domčeku Neo (od veľkosti 2A) buď na jednej, alebo na oboch stranách. Šírka bočnej striedky je 3 m. Hliníkové podpery sú vybavené výškovo nastaviteľnými nožičkami. Súčasťou balenia sú dva zvody dažďovej vody.	★					
<b>21 Bočná strecha bude na HighLine® (od veľ. H2) vždy na strane s dažďovým žľabom – voliteľne jedno alebo obojstranne - fixovaná. Vzniká prestrešená voľná plocha s rozmerom základného/ dvojitého pôdorysu domčeka na náradie. Alu podpery sú vybavené výškovo nastaviteľnými pätkami. Vráťane dažďového zvodu.</b>  Bočnú strechu pre domček Europa je možné montovať buď ľavou, pravou alebo obidvoma stranami. Stavebná súprava obsahuje: podpery, krátky dažďový zvod a upevňovací materiál (nie sú k dispozícii pre veľkosť 1 a veľkosť 2A).		★				
<b>22 Bočná a zadná stena pre bočnú strechu HighLine®/Neo</b> Na bočnú striedku vášho prístrešku HighLine® môžete pripojiť zadnú alebo bočnú stenu (od veľkosti H2)/ Neo (od veľkosti 2A). Sú k dispozícii v rovnakých farbách ako prístrešok.	★	★				

\*Cena na vyžiadanie.



13 Dvojkridlové dvere/  
14 Prídavné dvere

14 Prídavné dvere/  
15 Predĺženie domčeka



16 FloraBoard



17 Svetlíkový panel pre  
domček na náradie Neo



18 Vnútorne obloženie  
19 Izolácia pre domček na  
náradie Neo (neviditeľná)



20 Okenný prvok pre  
domček na náradie Europa



21 Bočná strecha pre domček na náradie Europa



21 Bočná strecha pre domček na  
náradie HighLine®/Europa



22 Bočná a zadná stena  
pre bočnú strechu Neo



22 Bočná a zadná stena pre bočnú strechu HighLine®

Technické údaje a podrobné informácie sa nachádzajú na strane 77 – 87.

✓ ZÁKLADNÉ VYBAVENIE  
★ VOLITEĽNÉ PRÍSLUŠENSTVO

	Neo	HighLine®	Panorama®	AvantGarde®	Europa	Skriňa na náradie
<b>23 Hliníkový podlahový rám</b> Poskytuje domčeku na náradie stojacemu na nerovnej zemi (napr. lúke) aj bez základov potrebnú stabilitu. Zemné kotvy, ktoré sú súčasťou dodávky, prispievajú k odolnosti pri vetre.	★	★	★	★	★	★
<b>24 Hliníková podlahová platňa</b> Podlaha z vysokohodnotného hliníkového ryhovaného plechu pozostáva v závislosti od veľkosti z 1 až 5 segmentov vrát. spojovacích profilov. Na optimálne polozenie hliníkových podlahových platní je potrebný hliníkový podlahový rám.	★	★	★	★	★	★
<b>SmartBase</b> Ideálna podlaha pre pevný podklad (betónové alebo spevnené plochy). Malé nerovnosti do 40 mm môžu byť vyrovnané. <b>Podrobnosti pozri na strane 26 – 27.</b>	★	★	★	★	★	★
<b>SmartBase<sup>PLUS</sup></b> Optimálne riešenie pre svahy a trávniky. Patentovaný systém so zemnými skrutkami na vyrovnanie sklonu až do 15 cm. <b>Podrobnosti vid. na stranách 26 – 27.</b>	★	★	★	★	★	★



23 Hliníkový podlahový rám



25 SmartBase  
Podrobnosti pozri na strane 26 – 27.



24 Hliníková podlahová platňa



26 SmartBase<sup>PLUS</sup>  
Podrobnosti pozri na strane 26 – 27.

## RIEŠENIA ZÁKLADOV

Viac informácií nájdete v prospekte a na webovej stránke: [biohort.com/foundation](http://biohort.com/foundation)



### BETÓNOVÉ ZÁKLADY

Vyformovaná betónová základová platňa na štrkovom lôžku je optimálna, ale drahý základ. Aj pri tejto variante základu musíte zabezpečiť, aby do domčeka na náradie nevnikala od podlahy žiadna voda. Ideálne vyhotovenie je odsadený základ s obvodovým krokom 2 cm x 7 cm (hliníkový podlahový rám a hliníkovú podlahovú dosku nie je možné použiť).

Alternatívne k betónovému základu s odstupňovaným povrchom môže byť aj odliata betónová rovná platňa. Dostupné **hliníkový podlahový rám** príslušenstvo uľahčuje vyrovnanie prípadných nerovností v základe a rovnako aj montáž tesniacej škáry. Hliníkový podlahový rám umožňuje aj použitie **hliníkových podlahových dosiek**, ktoré možno podložiť 2 až 3 cm hrubými doskami z tvrdej peny XPS. Dosky z tvrdej peny XPS nie sú súčasťou dodávky.

### BODOVÝ ZÁKLAD



Ďalšia možnosť postaviť záhradný domček na nerovnej pôde je bodový základ v spojení s Biohort **hliníkovým podlahovým rámom**.

### PODLAHOVÉ PLATNE



Dobрым riešením sú aj chodníkové dlaždice uložené na štrkovej drvine. Doporučujeme nevyhnutne použitie **hliníkového podlahového rámu**.

### PODLAHOVÝ RÁM



S **hliníkovým podlahovým rámom** (príslušenstvo) môžete prístrešok postaviť aj na štrkový základ a ukotviť ho pomocou kotiev do zeme odolných proti búrke (kotvy do zeme sú súčasťou dodávky). **Hliníkové podlahové panely** (príslušenstvo) slúžia ako funkčná podlaha a sú podložené doskami z tvrdej peny XPS (dosky z tvrdej peny XPS nie sú súčasťou dodávky).

Podrobné informácie o základni SmartBase a SmartBase<sup>PLUS</sup> nájdete na nasledujúcich stranách.

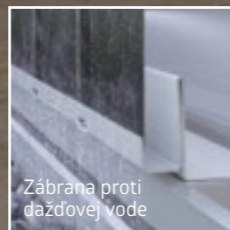

Nastavitelné nohy

Zábrana proti dažďovej vode

Výškové nastavenie s podložkami

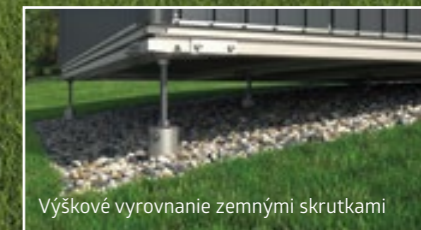

Zábrana proti dažďovej vode

Výškové vyrovnanie zemnými skrutkami

# SmartBase

## Perfektná podlaha pre pevný podklad

Biohort SmartBase základ je ideálnym základom pre betónové a dláždené plochy. Pozostáva z hodnotných hliníkových dosiek, špeciálneho základového rámu a výškovo nastaviteľných podložiek. Môžete jednoducho vyrovnať podlahové nerovnosti do 4 cm.

**Trvanie montáže:** 1 - 2 hodiny pre dvoch (podľa remeselnej zručnosti a veľkosti).  
**Náradie:** vodováha, vrtačka, otvorený kľúč SW13 a SW24.

### PREDNOSTI

- vyrovnanie nerovností podložkami
- v prípade potreby sa dajú ľahko odstrániť
- presné zosúladenie pre všetky záhradné domčeky, skrinky na náradie a MiniGarage
- odolné voči búrke
- zaťažiteľnosť max. 200 kg/m<sup>2</sup>

#### Základné vybavenie:

- alu dosky s ryhovaným povrchom
- špeciálne koncipovaný základový rám
- žiarovo pozinkované podložky
- podložky s výškovým nastavením
- integrovaná vodná zábrana pre zamedzenie preniknutiu vody

podlahový rám a podlahové platne už nie sú potrebné!

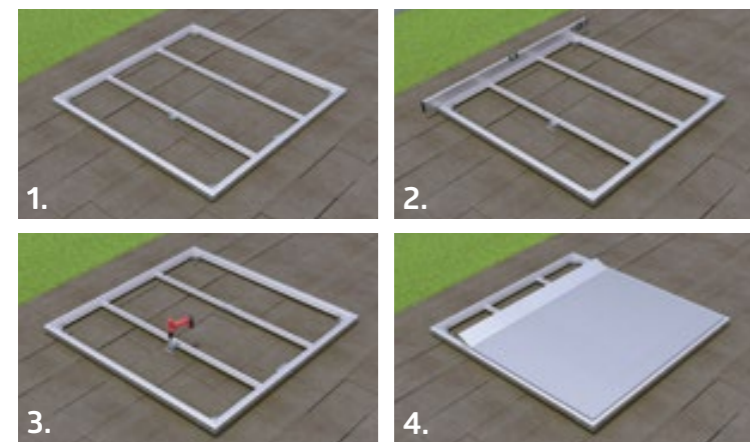

1. Montáž rámu
2. Pripevniť podložky a nastaviť rámovú konštrukciu
3. Priskrutkovanie podložiek k podkladu
4. Pripevniť hliníkové dosky

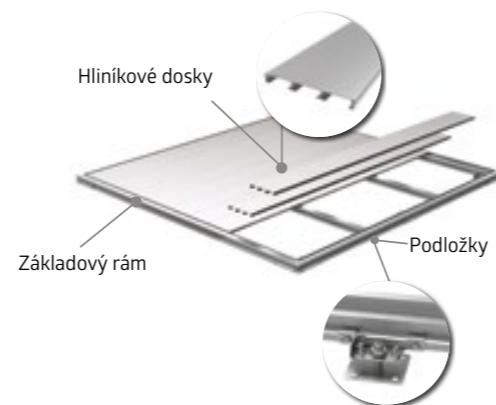

\* Nie je obsahom dodávky.  
26

# SmartBasePLUS

## Optimálna podlaha pre svahy a lúky

Na rozdiel od základov SmartBase obsahuje patentovaný systém SmartBasePLUS namiesto nastaviteľných nožičiek zemné skrutky. Tieto sa skrutkujú priamo do zeme a dokážu vyrovnať sklon až do 15 cm. Na tento účel by mala byť pôda kompaktná a bez veľkých kameňov a koreňov.

**Trvanie montáže:** 2 - 4 hodiny pre dvoch (podľa remeselnej zručnosti a veľkosti).  
**Náradie:** vodováha, vrtačka Ø 40 x 600 mma, otvorený kľúč SW13 a SW24 a lopata.

### PREDNOSTI

- minimálny výkop
- nie je potrebná nezámrazná štrková vrstva
- vyrovnanie nerovností zemnými skrutkami
- v prípade potreby ľahké odstránenie
- presné zosúladenie pre všetky záhradné domčeky, skrinky na náradie a MiniGarage
- odolné voči búrke
- zaťažiteľnosť max. 200 kg/m<sup>2</sup>

#### Príslušenstvo:

- alu dosky s ryhovaným povrchom
- špeciálne koncipovaný základový rám
- žiarovo pozinkované zemné skrutky
- viacnásobne nastaviteľné montážne platne
- vrátane ručného otočného náradia
- integrovaná vodná zábrana pre zamedzenie preniknutiu vody

podlahový rám a podlahové platne už nie sú potrebné!



1. Pripraviť stavenisko a zakrútiť zemné skrutky
2. Montážne platne umiestniť a nastaviť
3. Nastaviť rám a priskrutkovať
4. Pripevniť hliníkové dosky

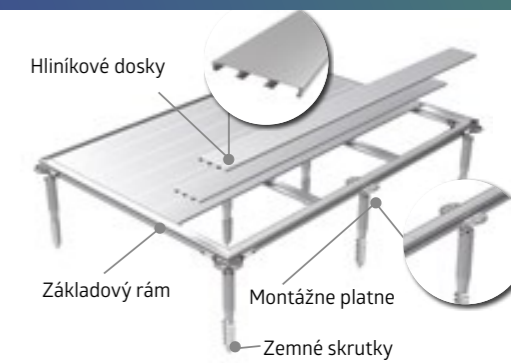

\* Nie je obsahom dodávky.  
27



Voliteľné sklenené dvojité dvere

Voliteľné sklenené prvky

CasaNova® 3x5, kremeňovo sivá metalická

(s hliníkovým podlahovým rámom, vonkajším osvetlením, dvomi sklenenými prvkami a sklenenými dvojítmymi dverami ako príslušenstvom)

### PREDNOSTI

- izolované sendvičové prvky s jadrom zo styroporu (EPS 20, 40 mm)
- Bezpečnosť:**
  - uzamykací mechanizmus s rukoväťou z nehrdzavejúcej ocele
  - strešné, príp. snehové zaťaženie 215 kg/m<sup>2</sup> (s odrátaním stáleho zaťaženia ako napr. zeleň)
- Funkčnosť:**
  - dobre temperovateľné vďaka tepelnej izolácii, U-hodnota bočnej steny: 0,76 W/(m<sup>2</sup>K)
  - dverný doraz voliteľne vpravo alebo vľavo
  - veľký výber príslušenstva pre interiér
  - vetranie cez otvárací svetlík z panel z akrylového skla
  - komfortné otváranie dverí s plynovou vzperou

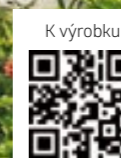

K výrobku

EXTRA PROSPEKT  
si môžete vyžiadať na  
www.biohort.com

## CasaNova®

DESIGN, KTORÝ SA PRISPÔSOBÍ VAŠIM ŽELANIAM

### Špičková kovová budova s izolovanými bočnými stenami

Či už ako domček na náradie, dielňa alebo saunový domček – izolovaný design prístavby Casa Nova® preukazuje široké možnosti vybavenia, jedinečnú flexibilitu a presne sa hodí k Vaším predstavám. Nezáleží na tom, či hľadáte funkčný úložný priestor a miesto na uskladnenie rastlín počas zimy, alebo či chcete vo svojej záhrade vytvoriť oázu pokoja: so systémom Casanova® si môžete splniť svoje želanie na jedinečnej kvalitnej úrovni.



strieborná metalická



kremeňovo sivá metalická



tmavosivá metalická



Izolované bočné steny / Dverový prvok  
Navrstvené prvky so 40 mm jadrom z polysterénu (EPS W20)



### 9 veľkostí, 3 farby a nespočetné možnosti

Možné plochy od 3 x 2 m po 4 x 6 m.

Vďaka modulárnej výstavbe sú Vaše želania neohraničené. Brána, dvere a okno môžu byť umiestnené voľne podľa vašich predstáv.

Nakonfigurujte si teraz Vašu CasaNova®!  
[biohort.com/3d-konfigurator](http://biohort.com/3d-konfigurator)

### Praktické detaily a mnoho oblastí použitia



#### SPA a wellness

CasaNova® 3 x 4, tmavosivá metalická s hliníkovým podlahovým rámom, 2 sklenenými prvkami, vonkajším osvetlením a sauna ako príslušenstvo.



#### A dielňa

CasaNova® 3 x 5, kovovo tmavosivá s hornými sekciónálnymi dverami, prídavnými dverami a výklopným a otočným oknom.



#### Hobby a šport

CasaNova® 3 x 4, tmavosivá metalická s hliníkovým podlahovým rámom, hliníkovou podlahovou platňou, 2 krídlými dverami, vonkajším osvetlením a dvomi sklenenými prvkami ako príslušenstvom.



#### Homeoffice / miesto návratu

CasaNova® 3 x 4, tmavosivá metalická s hliníkovým podlahovým rámom, 2 sklenenými prvkami a vonkajším osvetlením.

# OTÁZKA DOBŘÉHO ŠTÝLU



**32** Romeo®



**34** StoreMax®



**36** HighBoard



**38** LoungeBox®



**40** HobbyBox





Terasová skriňa Romeo® veľ. M, strieborná metalická



## PREDNOSTI

- vodotesné
- neviditeľné, integrované vetranie

### Bezpečnosť:

- 3-násobné uzamykanie s otočnou rukoväťou s cylindrickým zámkom

### Funkčnosť:

- komfortné otváranie dverí s plynovou vzperou

### Základné vybavenie:

- regálové poličky (2 ks) a regálové stojany (3 ks.)
- organizér na vnútornej strane dverí (vrátane 6 vešiakov)

# Romeo® TERASOVÁ SKRIŇA

## Viac priestoru pre veci

Terasová skriňa Romeo® poskytne priestor bez toho, aby ho sama potrebovala. Okrem iného sa hodí na všetky balkóny a terasy, s využitím individuálneho regálového vybavenia, hladkého zatvárania dverí vďaka plynovým vzperám a mnohých ďalších typických Biohort – detailov!

## Rozmery (v cm)

Otvor dverí:  
103 x 131 cm (Š x V)

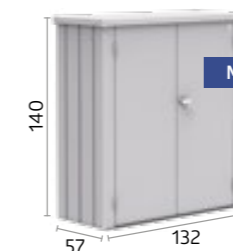

## VOLITEĽNÉ PRÍSLUŠENSTVO



### Regálové police (2 ks.)

Žiarovo pozinkované oceľové police (61 x 43 cm).  
Dodatočne k už v základnej výbave obsiahnuté regálové police voliteľne dostupné.



Veľ. L, tmavosivá metalická



strieborná metalická



kremeňovo sivá metalická



tmavosivá metalická



StoreMax® veľ. 120, kremeňovo sivá metalická



K výrobku

## PREDNOSTI

- vodotesné
- hliníkové rolety

### Bezpečnosť:

- 2-násobné uzamykanie s otočnou rukoväťou s cylindrickým zámkom

### Funkčnosť:

- ľahké ovládanie vďaka pružinovej podpere

### Základné vybavenie:

- držiak nástrojov na vnútornej strane bočnej steny

# StoreMax®

ZVONKU DESIGN  
ZVNÚTRA MIESTO

## Záhradný pôžitok na najvyššej úrovni

Záhrada je oázou pohody – práve vtedy ak je uprataná. Presne preto ponúka StoreMax® maximálny odkladací priestor na malom mieste, ktorý môže byť individuálne delený policami a medzipodlahou. Či garáž pre kosačku, truhlice pre záhradné náradie alebo odkladací priestor pre podušky, za týmto dvojitým otváracím systémom sa nájde miesto pre všetko!



strieborná metalická



kremeňovo sivá metalická



tmavosivá metalická



Horné rolety sa môžu otvárať oddelene.



Pre úplné otvorenie StoreMax® sa predné rolety kľúzu dozadu.

## Rozmery (v cm)

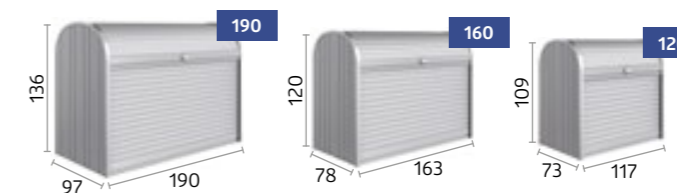

## VOLITEĽNÉ PRÍSLUŠENSTVO



### Rohový regál (vhodné pre veľkosti 120 - 160)

2 regálové poličky (trojuholníková forma) s regálovým držiakom, výškovo nastaviteľné v 5 pozíciách, ktorý je možné dodatočne montovať jednoducho bez náradia, dá sa montovať vľavo alebo vpravo voliteľne.



### Medzipodlaha (vhodné pre veľkosti 160 - 190)

2-dielna, oceľová polička s regálovými podperami, nosnosť cca. 100 kg, použiteľná aj ako 2-dielny regál, výškovo nastaviteľný v 5 pozíciách, ktorý je možné montovať dodatočne.



### Regálová súprava (vhodná sa pre veľkosť 190)

2 regálové police (72 x 24,5 cm) a 2 regálové nosníky.



## PREDNOSTI

- vodotesné
- neviditeľné, integrované vetranie

### Bezpečnosť:

- uzamykanie otočným kolíkom s cylindrickým zámkom

### Funkčnosť:

- komfortné otváranie poklopu a dverí s plynovou vzperou

### Základné vybavenie:

- otvárač poklopu nádoby na odpadky (3 ks.)

HighBoard veľ. 160, tmavosivá metalická  
(s držiakom na náradie a medzipodlahou ako príslušenstvom)



# HighBoard

## OKRASA TERASY

### Multitalent na odkladanie

Možnosti využitia HighBoard sú vďaka krídlovým dverám a poklopovému otvoru mnohoraké: môže slúžiť ako odkladací priestor na vankúše, pomôcky do záhrady alebo aj ako ideálny doplnok k Vašej exteriérovej kuchyni – všetko je chránené proti poveternostným vplyvom a riadne odložené. Ušľachtilý vzhľad navrhli odvetvoví dizajnéri a zaručene bude okrasou na Vašej terase.

### Rozmery (v cm)

#### Otvor dverí:

veľ. 160: 140 x 100 cm (Š x V)  
veľ. 200: 167 x 110 cm (Š x V)

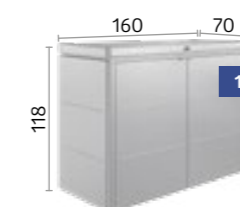

strieborná metalická



kremeňovo sivá metalická



tmavosivá metalická



Veľ. 160, strieborná metalická s medzipodlahou

### VOLITEĽNÉ PRÍSLUŠENSTVO

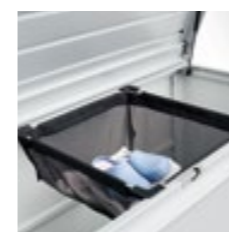

#### Závesné vrečko

Vrečko z čiernej polyesterovej tkaniny poskytuje ďalší odkladací priestor a ľahko sa zavesí na rám. Zatažiteľnosť max. 10 kg.



#### Medzipodlaha

V striebornej metalickej farbe, výškovo nastaviteľný v 9 pozíciách. Jednoducho sa dá zabudovať a je variabilne použiteľná (napr. ako priehodná podlaha alebo ako 2 regály). Nosnosť 50 kg.



#### Držiak na náradie

K upevneniu na vnútornej strane dverných krídel. Možné max. 2 držiaky na náradie na každých dverách.



#### Poklopová sieť

Riešenie pre malé diely. Dá sa jednoducho upevniť na vnútornú stranu poklopu.



LoungeBox® veľ. 160, tmavosivá metalická

## PREDNOSTI

- vodotesný
- neviditeľné, integrované vetranie
- hliníkový poklop

### Bezpečnosť:

- uzamykanie otočným kolíkom s cylindrickým zámkom

### Funkčnosť:

- komfortné otváranie poklopu s plynovou vzperou

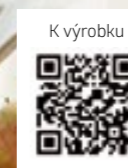

# LoungeBox®

## ŠTÝLOVÁ ELEGANCIA

### Designový box pre náročných

LoungeBox® je dokonalým odkladacím miestom na vankúše na sedenie a mnohé veci, ktoré inak nemajú svoje miesto. Vďaka atraktívnemu vzhľadu dokonale sadne na každú terasu.

### Rozmery (v cm)

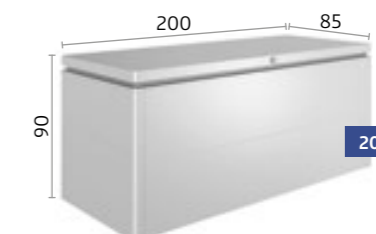
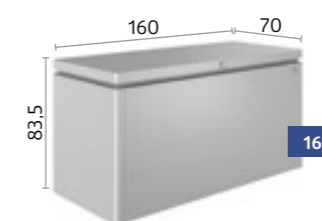

### VOLITEĽNÉ PRÍSLUŠENSTVO



#### Závesné vrečko

Vrečko z čiernej polyesterovej tkaniny poskytuje ďalší odkladací priestor a ľahko sa zavesí na rám. Zatažiteľnosť max. 10 kg.



#### Pokloповá sieť

Riešenie pre malé diely. Dá sa jednoducho upevniť na vnútornú stranu poklopu.



strieborná metalická

kremeňovo sivá metalická

tmavosivá metalická



Veľ. 160, tmavosivá metalická



HobbyBox veľ. 160<sup>High</sup>, kremeňovo sivá metalická

## PREDNOSTI

- odotesné dažďovej vode
- neviditeľné, integrované vetranie

### Bezpečnosť:

- 2-násobné uzamykanie s otočnou rukoväťou s cylindrickým zámkom

### Funkčnosť:

- komfortné otváranie poklopu s plynovou vzperou



# HobbyBox

ŠTÝLOVÝ  
A ODOLNÝ

## Dokonalý box do exteriéru

Bezpečne doň uložíte všetko to, na čo nemáte vyhradené miesto na odkladanie. Ideálne na odkladanie vankúšov na sedenie, ležadiel na slnenie, sklápacích stoličiek, hračiek, športového a campingového náradia. 5 veľkostí, 5 farieb – pre všetky nároky. Trvácne riešenie vďaka hodnotným materiálom.

### Rozmery (v cm)

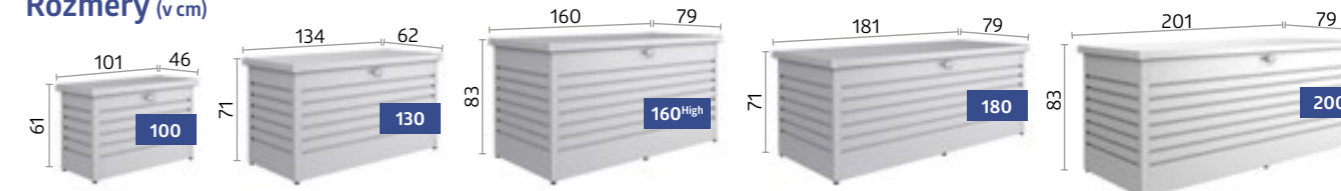

Tip: Ideálny aj ako box na balíky!



## VOLITEĽNÉ PRÍSLUŠENSTVO



### Závesné vrecko

Vrecko z čiernej polyesterovej tkaniny poskytuje ďalší odkladací priestor a ľahko sa zavesí na rám. Zatažiteľnosť max. 10 kg.



### Pokloповá sieť

Riešenie pre malé diely. Dá sa jednoducho upevniť na vnútornú stranu poklopu. V boxe LeisureTime Box 180 a 200 možno upevniť dve siete vedľa seba.



### Box na balíky Kit

Nerezové kovanie s visiacim zámkom s číselnou kombináciou a nerezové poistné lano.



# Z LÁSKY K VÁŠMU BICYKLU



**44** MiniGarage



**46** StoreMax®



**48** HighBoard



MiniGarage, strieborná metalická (s hliníkovým podlahovým rámom, hliníkovou podlahovou platňou, koľajnicou na zavesenie bicykla a regálovým systémom ako príslušenstvom)

## PREDNOSTI

- vodotesné
- neviditeľné, integrované vetranie

### Bezpečnosť:

- 3-násobné uzamykanie s otočnou rukoväťou s cylindrickým zámkom

### Funkčnosť:

- komfortné otváranie dverí s plynovou vzperou

### Základné vybavenie:

- organizér na vnútornej strane dverí (vrát. 6 vešiakov)

K výrobku



# MiniGarage

## MALÁ S VEĽKÝM BENEFITOM

### Multifunkčný úložný zázrak bez požiadavky na autorizáciu\*

V MiniGarage môžete odložiť 2 bicykle alebo záhradné prístroje a záhradný nábytok atď. So svojou výškou len 145 cm v zásade nepodlieha žiadnej povinnosti získať povolenie\*. Inteligentný systém vešiakov (voliteľný) uľahčuje odstavenie bicykla: Zadné koleso sa postaví na vešiak na podlahe, kormidlo bicykla sa zavesí do vytažiteľnej hornej koľajnice, zasunie sa, hotovo! Na odloženie záhradného náradia poskytuje tento vytažiteľný regálový systém s dvomi poličkami (dĺžka 150 cm) cenné služby. MiniGarage – multifunkčné využitie, moderný dizajn.



strieborná metalická



tmavosivá metalická



MiniGarage s dvomi závesnými koľajnicami na bicykle a elektromontážnym panelom.

### Rozmery (v cm)

Otvor dverí:  
103 x 131 cm (Š x V)

Vnútorne rozmery:  
117 x 195 x 137 cm (D x Š x V)

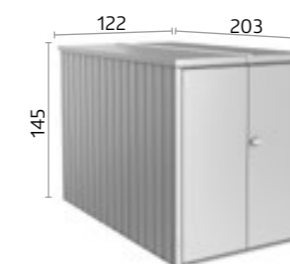

**Tip:** Dostupné aj s elektromontážnym panelom. Podrobnosti pozri na strane 20.

## VOLITEĽNÉ PRÍSLUŠENSTVO



**Koľajnica na zavesenie bicykla**  
Vyťahateľné, s vodičmi lištami na podlahe, pre pohodlné zasunutie a vysunutie bicyklov.  
Možné max. 2 závesné koľajnice na bicykle.



**Regálový systém**  
Vyberateľné, pozostáva z dvoch regálových poličiek vrátane vodičových lišt, (rozmery police: Š 43 x D 150 x V 5 cm) výškovo nastaviteľné.  
Zaťaženie max. 15 kg na policu.



**Hliníkový podlahový rám / hliníkové podlahové panely**  
Alu- podlahový rám poskytuje pre MiniGarage potrebnú stabilitu aj na nerovnej podlahe. Hodnotnú a elegantnú podlahu z hliníkového ryhovaného plechu je možné osadiť len spolu s hliníkovým podlahovým rámom.



**SmartBase / SmartBase<sup>PLUS</sup>**  
Kompletný systém pozostávajúci z hliníkových profilov, hliníkových dosiek a nastaviteľných nožičiek alebo zemných skrutiek. Perfektné k vyrovnaní mierneho spádu.  
**Podrobnosti pozri na strane 24 – 25.**

\* Dbajte, prosím, na rozdielne miestne právne predpisy!



StoreMax® veľ. 190, strieborná metalická

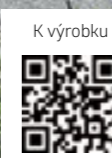

## PREDNOSTI

- vodeodolná
- Hliníkové rolety

### Bezpečnosť:

- 2-násobné uzamykanie s otočnou rukoväťou s cylindrickým zámkom

### Funkčnosť:

- ľahké ovládanie vďaka pružinovej podpore

### Základné vybavenie:

- držiak nástrojov na vnútornej strane bočnej steny

# StoreMax®

VYTIAHNITE ROLETY  
A VYBERTE SI  
ZÁBAVU S BICYKLOM

## Bicyklovanie robí dobrú postavu

Vodeodolná garáž na bicykle StoreMax® s "BikeHolder" ponúka maximum úložného priestoru. Ideálne rozmery až pre 2 bicykle. Obzvlášť ľahké vedenie roliet šetrí sily na cyklistickú Tour a zabezpečuje drahý bicykel robustným uzáverom s cylindrickým zámkom.

## Rozmery (v cm)

### Vnútorne rozmery:

188 x 86 cm (Š x V)

### Kapacita:

2 bicykle pre dospelých (skontrolujte si prosím rozmery svojich bicyklov, viac informácií nájdete na [www.biohort.com](http://www.biohort.com))

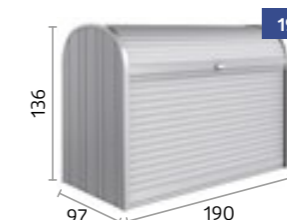

strieborná metalická



kremeňovo sivá metalická



tmavosivá metalická



Horné rolety sa môžu otvárať oddelene.



Pre úplné otvorenie StoreMax® sa predné rolety kľúžu dozadu.

## ★ VOLITEĽNÉ PRÍSLUŠENSTVO

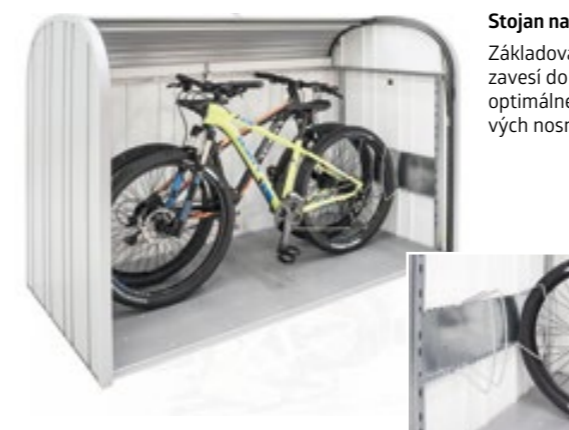

### Stojan na bicykle - sada "BikeHolder"

Základová platňa vrátane nastaviteľnej objímky sa zavesí do dvoch regálových nosníkov a umožňuje optimálne odloženie 2 bicyklov; (vrátane) 2 regálových nosníkov.





HighBoard veľ. 200, kremeňovo sivá metalická  
(s držiakom na bicykle "BikeMax" ako príslušenstvom)

## PREDNOSTI

- vodeodolný
- neviditeľné, integrované vetranie

### Bezpečnosť:

- uzamykanie otočným kolíkom s cylindrickým zámkom

### Funkčnosť:

- komfortné otváranie poklopu a dverí s plynovou vzperou

### Základné vybavenie:

- otvárač poklopu nádoby na odpadky (3 ks.)



# HighBoard

## PRIESTRANNÝ DOMOV PRE VÁŠ BICYKEL

### Hodnotne bezpečne uložené

Bicyklovanie udržiava ľudí vo forme – a HighBoard udržiava bicykel: absolútne odolný voči dažďu, s integrovaným vetraním, špeciálnym uchytením bicykla a robustným uzatváraním s cylindrickým zámkom proti zlodejom. Až dva bicykle je možné pri dodatočne otvorenom poklope pohodlne zaparkovať aj vyparkovať. Takto cyklistickej Tour nič nestojí v ceste.

### Rozmery (v cm)

**Otvor dverí:**  
167 x 110 cm (Š x V)

**Vnútorne rozmery:**  
195 x 76 x 120 cm (D x Š x V)

**Kapacita:**  
2 bicykle pre dospelých (skontrolujte si prosím rozmery svojich bicyklov, viac informácií nájdete na [www.biohort.com](http://www.biohort.com))



Veľ. 200, strieborná metalická so stojanom na bicykel "BikeHolder"



strieborná metalická



kremeňovo sivá metalická



tmavosivá metalická

### VOLITEĽNÉ PRÍSLUŠENSTVO

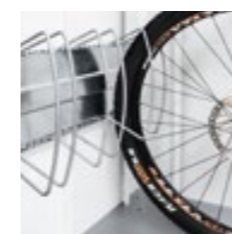

#### Stojan na bicykle "BikeHolder"

Základová platňa vrátane nastaviteľnej objímky sa zavesí na bočnú stenu a umožňuje optimálne odloženie 2 bicyklov.



#### Elektromontážny panel

Decentne prikrýté vedenie káblov a jednoduchá montáž vypínačov a zástrčiek (bez zobrazeného elektrického vybavenia).



#### Držiak na náradie

K upevneniu na vnútornej strane dverných krídel. Možné sú je max. 2 držiaky na náradia na každých dverách.



#### Pokloповá sieť

Riešenie pre malé diely. Dá sa jednoducho upevniť na vnútornú stranu poklopu.

# NAJLEPŠÍ SPÔSOB SEPAROVANIA ODPADU



52 Alex®



54 StoreMax®



56 HighBoard



Dva kombinované boxy na odpadkové nádoby Alex®, farebné varianty: 2 (kremeňovo sivá metalická)

## PREDNOSTI

- ľubovoľne rozširiteľné vďaka modulárnemu spôsobu výstavby
- integrované vetranie
- stabilná strecha pre nádoby s rastlinami
- vodeodolné

### Bezpečnosť:

- uzamykanie otočným kolíkom s cylindrickým zámkom

### Základné vybavenie:

- záchytné rameno k vyklopeniu odpadkovej nádoby
- funkčná podlaha pre umiestnenie kolies odpadkových nádob
- organizér na vnútornej strane dverí ( vrátane 3 vešiakov)

K výrobku



# Alex® MODULÁRNY BOX NA ODPADKOVÉ NÁDOBY

## Moderný dizajn, chytré detaily

Vďaka novému systému odpadkových košov Alex® je možné usporiadať ľubovoľný počet boxov za sebou, a to aj neskôr, a optimálne tak prispôbiť separačné systémy. Odpadkové nádoby sa dajú jednoducho vyklopiť, záchytné rameno ich zafixuje v šikmej polohe čím sa uľahčuje naplnenie. So svojim moderným dizajnom tvorí Alex® pri každom príchode dobrý dojem!

## Rozmery (v cm)

### Otvor dverí:

65 x 118 cm (Š x V)

### Kapacita:

120 l odpadková nádoba alebo  
240 l odpadková nádoba



## VOLITEĽNÉ PRÍSLUŠENSTVO



strieborná  
metalická

kremeňovo sivá  
metalická

tmavosivá  
metalická

Dostupné jedno alebo dvojfarebné (pre dvere a strechu môže byť zvolená druhá farba bez prírážky).



Dva kombinované boxy na odpadkové nádoby Alex®, farebné varianty: 3.2 (tmavosivá metalická/kremeňovosivá metalická)

funkčná podlaha pre umiestnenie kolies odpadkových nádob

### Spojovacie plechy

Spojovacie plechy zakrývajú medzeru medzi dvomi boxami na odpadkové nádoby na prednej a zadnej strane.



### Uzatvárací zámok

Pri použití viacerých boxov je možný prístup s jediným kľúčom.



### Regálové police a regálové stojany (po 2 ks.)

Žiarovo pozinkované oceľové police (72 x 24,5 cm) sú zavesené v nosných koľajniciach. Max. na jeden box na odpadky je možné umiestniť 4 police.





StoreMax® veľ. 160, tmavosivá metalická

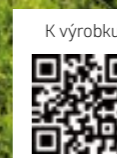

## PREDNOSTI

- vodeodolný
- hliníkové rolety

### Bezpečnosť:

- 2-násobné uzamykanie s otočnou rukoväťou s cylindrickým zámkom

### Funkčnosť:

- ľahké ovládanie vďaka pružinovej podpore

### Základné vybavenie:

- držiak nástrojov na vnútornej strane bočnej steny

# StoreMax®

## DESIGNOVÝ VZHĽAD PRE ODPAD

### Elegantná funkčnosť

Až tri 240 l odpadkové nádoby čarovne zmiznú za posuvnou roletou. Delený systém otvárania umožňuje pri otvorenej hornej rolete komfortné vkladanie odpadkov – a tiež pri plnom otvorení jednoduché vyberanie nádob.

### Rozmery (v cm)

#### Kapacita:

Veľ. 120: 2 x 120 l odpadková nádoba  
Veľkosť 160: 3 x 120 l odpadková nádoba alebo  
2 x 240 l odpadková nádoba  
Veľkosť 190: 3 x 120 l odpadková nádoba alebo  
3 x 240 l odpadková nádoba

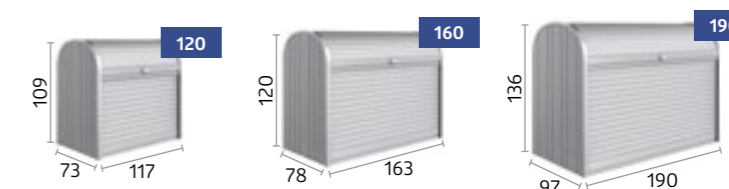

strieborná  
metalická



kremeňovo sivá  
metalická



tmavosivá  
metalická



Horné rolety sa môžu otvárať  
oddelene.



Pre úplné otvorenie  
StoreMax® sa predné rolety  
kľžu dozadu.



### VOLITEĽNÉ PRÍSLUŠENSTVO



#### Rohový regál (vhodné pre veľkosť 120 - 160)

2 regálové police (trojuholníková forma) s regálovým držiakom, výškovo nastaviteľné v 5 pozíciách, ktorý je možné dodatočne montovať jednoducho bez náradia, dá sa montovať vľavo alebo vpravo.





HighBoard Veľ. 200, strieborná metalická

## PREDNOSTI

- vodeodolný
- neviditeľné, integrované vetranie

### Bezpečnosť:

- uzamykanie otočným kolíkom s cylindrickým zámkom

### Funkčnosť:

- komfortné otváranie poklopu a dverí s plynovou vzperou

### Základné vybavenie:

- otvárač poklopu nádoby na odpadky (3 ks.)



# HighBoard

## UŠŤACHTILÉ V PREDZÁHRADKE

### Nepekne pekne zabalené

Odpadkové nádoby neposkytujú pekný pohľad – avšak možno ich schovať za pekným priemyselným dizajnom. Dodatočne sa vyprázdnenie nádob z HighBoard pri veľkorozmerných krídlových dverách a dodatočnom poklopovom otvorení stáva hračkou. A robustné uzatváranie s cylindrickým zámkom zabezpečí, aby sa dovnútra nedostal cudzí odpad.

### Rozmery (v cm)

#### Otvor dverí:

Veľ. 160: 141 x 98 cm (Š x V)  
Veľ. 200: 167 x 110 cm (Š x V)

#### Kapacita:

Veľ. 160: 3 x 120 l odpadková nádoba  
Veľ. 200: 3 x 120 l odpadková nádoba alebo  
3 x 240 l odpadková nádoba

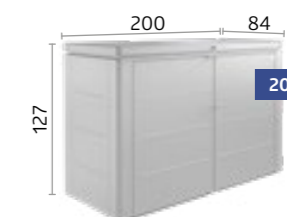
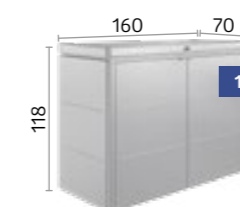

## VOLITEĽNÉ PRÍSLUŠENSTVO

### Držiak na náradie

K upevneniu na vnútornej strane dverných krídel. Možné sú max. 2 držiaky na náradia na každých dverách.



strieborná  
metalická



kremeňovo sivá  
metalická



tmavosivá  
metalická



Veľ. 200, kremeňovo sivá metalická



# TU SA MI DARÍ



60 Vysoký záhon



62 Belvedere®



66 DaVinci®



68 Zástena na ochranu súkromia



70 MonAmi®



72 WoodStock®



74 Charly®



Vysoký záhon 2x1, tmavosivá metalická

## PREDNOSTI

- dlhodobá trvácnosť
- rýchlo zmontované - len 8 skrutiek
- optimálna pracovná výška

### Bezpečnosť:

- integrovaná ochrana proti hlodavcom z robustnej sklolaminátovej tkaniny

### Funkčnosť:

- na želanie je k dispozícii ochrana proti slimákom, lišty, nadstavec chladiaceho rámu, mriežka a medzipodlaha
- jednoduché vyprázdenie vďaka otváratej bočnej stene
- príprava pre zavlažovaciu hadicu



# Vysoký záhon

## INTELIGENTNÉ PESTOVANIE

### Najkrajší výhľad na najlepšiu úrodu

Zvýšené zeleninové kvetináče uľahčujú pestovanie a maximalizujú úrodu – ale až spoločnosť Biohort doladila Zvýšený zeleninový kvetináč k dokonalosti pre najkrajšie hobby na svete s inteligentným dizajnom a praktickou funkčnosťou. Vďaka rafinovaným detailom je z neho pútač pozornosti, ktorý však ponúka oveľa viac než len krásu!



strieborná metalická

kremeňovo sivá metalická

tmavosivá metalická



Veľkosť 2x1, tmavosivá metalická s nadstavcom chladiaceho rámu v kremeňovo sivej metalickej

### Rozmery (v cm)

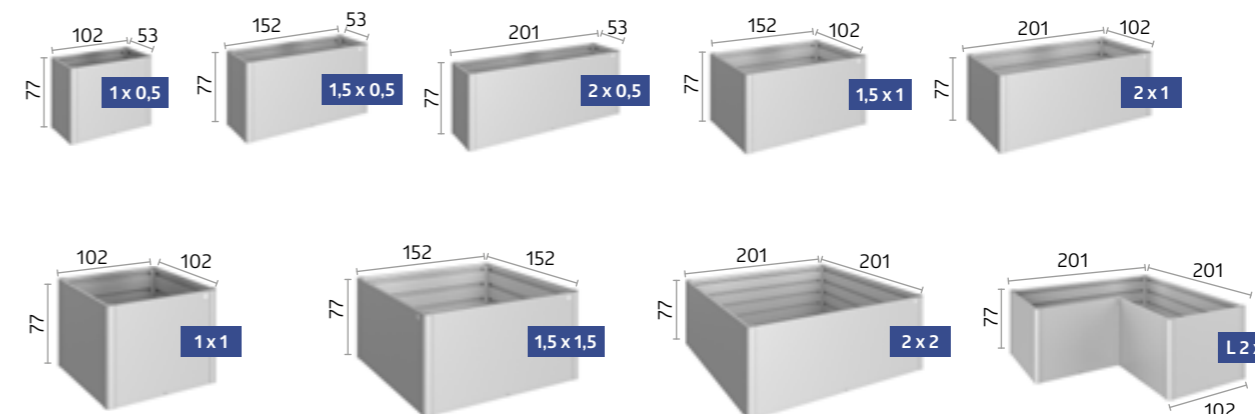

Tip: Ideálny aj ako zberné miesto na rezivo!



VOLITEĽNÉ PRÍSLUŠENSTVO NÁJDETE NA STRANÁCH 64-65.



### PREDNOSTI

- extrémne trvácne
- rýchlo zmontované

#### Bezpečnosť:

- integrovaná ochrana proti hlodavcom z robustnej sklolaminátovej tkaniny

#### Funkčnosť:

- voliteľne sú k dispozícii lišty, mriežka, zástena na ochranu súkromia a vložka na sadenie
- jednoduché vyprázdnenie vďaka otváraciej bočnej stene
- príprava pre zavlažovaciu hadicu

#### Základné vybavenie:

- medzipodlaha

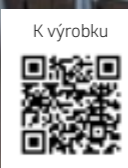

Belvedere® L150<sup>MAXI</sup>, kremeňovo sivá metalická

# Belvedere® DESIGNOVÝ RASTLINNÝ ZÁHON

## Lákadlo pre vašu terasu

Záhon Belvedere® so šírkou iba 50 cm vytvára priestor pre špeciálne nápady: ako živý, rastlinami vyplnený deliaci prvok dodáva štruktúru Vašej terase alebo záhrade a zároveň skrášľuje Váš balkón. Vďaka tomu máte vždy nové možnosti tvorby.



strieborná metalická

kremeňovo sivá metalická

tmavosivá metalická



Veľ. L100, strieborná metalická s bočnou strechou

### Rozmery (v cm)

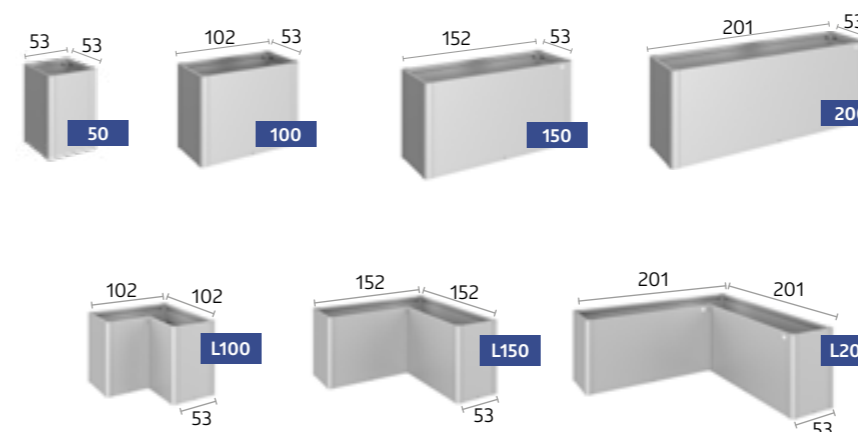

Tip: Všetky veľkosti sú k dispozícii v troch rôznych výškach!



VOLITEĽNÉ PRÍSLUŠENSTVO NÁJDETE NA STRANÁCH 64-65.



✔ ZÁKLADNÉ VYBAVENIE  
★ VOLITEĽNÉ PRÍSLUŠENSTVO

Vysoký záhon  
 Belvedere®

01	<b>Posuvný panel</b> Jednoduché vyprázdnenie vďaka posuvným prvkom.	✔	✔
02	<b>Príprava pre zavlažovacie zariadenie</b> Prechodka pre zavlažovaciu hadicu na úzkej strane (rozmer: 17 x 17 mm, okrem vyvýšeného zeleninového záhonu 2 x 2 a 1,5 x 1,5).	✔	✔
03	<b>Ochrana proti hlodavcom</b> Integrovaná ochrana proti hlodavcom z robustnej sklolaminátovej tkaniny. Vkladá sa pred naplnením.	✔	✔
04	<b>Medzipodlaha</b> Nastavitelné dno redukuje objem zeminy, šetrí výplňový materiál a vzácny čas. Pri výstavbe sa jednoducho uloží do druhej drážky zhora.	★	✔
05	<b>Pareniskový nadstavec</b> Účinná ochrana pred mrazom so 4 posuvnými dvojitémi platňami, ktoré sa dajú ľahko odstrániť. Odolný proti búrke a vybavený odvodom dažďovej vody (vhodný pre veľkosť 2x1). Nie je kombinovateľný s mrežou.	★	✔
06	<b>Ochrana proti slimákovi</b> Jednoducho sa nasadí na zvýšený zeleninový záhon. Kombinovateľné s pareniskovým nadstavcom. (výnimka: nie pre veľkosti L)	★	✔
07	<b>Soklová lišta</b> Lišta je namontovaná na podlahovom ráme a umiestnená na trávniku. Vysoký záhon sa potom umiestni na lištu a upevní (nemôže sa inštalovať neskôr). Šírka: 6,7 cm	★	★
08	<b>Vložka do kvetináča</b> Plastová vložka (Veľkosť: 0,5 x 0,5 m) na ľahšie sadenie sa umiestni na medzipodlahu. Otvory na odvodnenie sa môžu bez problémov vyvítať.	★	✔
09	<b>Mreža stena</b> Mriežka sa pripevní priamo k vyvýšenému záhonu. Výška: 91 cm	★	✔
10	<b>Zástena na ochranu súkromia s alebo bez akrylového skla</b> V spojení so záhonom tvorí mrežu dekoráciu a slúži ako aj zástena proti vetru. Výška: 91 cm	★	✔
11	<b>Variety výšiek</b> Tri výšky záhonov umožňujú zostavenie podľa požiadaviek. Výška: 45 cm (Mini), 61 cm (Midi) a 77 cm (Maxi)	★	✔



01 Posuvný panel

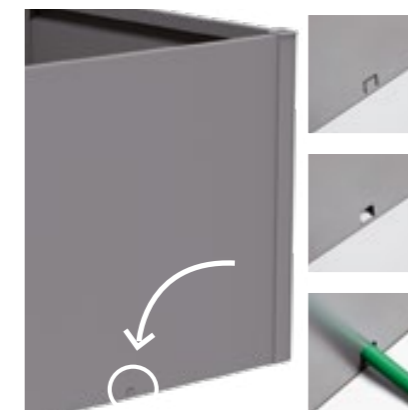

02 Príprava pre zavlažovacie zariadenie



03 Ochrana proti hlodavcom



04 Medzipodlaha



05 Pareniskový nadstavec



06 Ochrana proti slimákovi



07 Soklová lišta



08 Vložka do kvetináča



09 Mreža



10 Zástena na ochranu súkromia s alebo bez akrylového skla

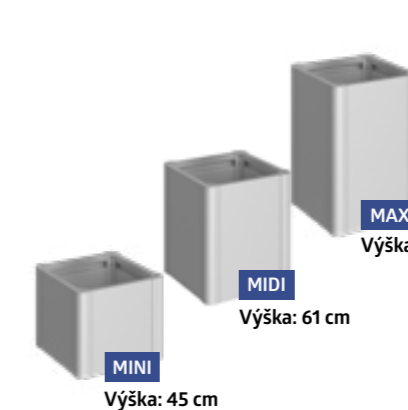

11 Variety výšiek

Hľadáte individuálne riešenie?

**DaVinci®**  
KVETINOVÝ SYSTÉM





## PREDNOSTI

- individuálne konfigurovateľné
- extrémne trvácne
- k dispozícii v rôznych dĺžkach, výškach a kombináciách

### Funkčnosť:

- zástenu na ochranu súkromia a mrežu možno umiestniť podľa potreby
- ideálny ako terasový plot s mrežou

### Základné vybavenie:

- medzipodlaha

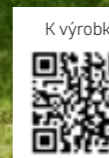

**DaVinci®, kremeňovo sivá metalická**  
Kombinácia rôznych výšok, dĺžok, s ochrannou zástenou a mrežkou.

# DaVinci® KVETINOVÝ SYSTÉM

## Neobmedzená individualita

Navrhnete si flexibilný systém truhlíkov na sadenie DaVinci ľubovoľne podľa svojich želaní. Od výsadbového záhonu s odstupňovanou výškou až po zástenu na ochranu súkromia a obruby terás - možnosti sa neobmedzujú. Základné moduly v rôznych verziách sa dajú individuálne kombinovať. Pomocou 3D-konfiguratéra si môžete svoj systém kvetináčov DaVinci vizualizovať niekoľkými kliknutiami.



## 3 výšky, 3 šírky, 3 farby a nespočetné možnosti

Možná výška od 45 do 77 cm a dĺžka od 50 cm do 200 cm.

Vďaka modulárnej výstavbe sú Vaše želania neohraničené. Základné modely môžu byť zoradené v ľubovoľnom poradí. Zástenu a mrežu môžete ľubovoľne umiestniť podľa svojich predstáv.

Zostavte si vlastný systém kvetináčov DaVinci® teraz!  
[biohort.com/3d-konfigurator](http://biohort.com/3d-konfigurator)



strieborná metalická    kremeňovo sivá metalická    tmavosivá metalická



**DaVinci® Kvetinový záhon**  
Kombinácie rôznych výšok a dĺžok.

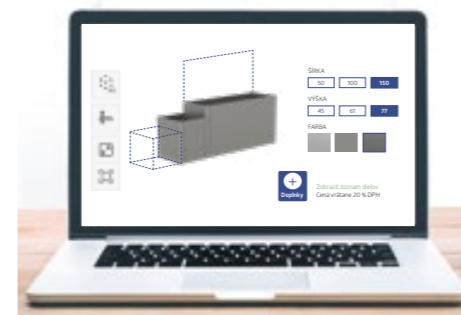

Zostavte si vlastný systém kvetináčov na sadenie DaVinci® teraz!  
[biohort.com/3d-konfigurator](http://biohort.com/3d-konfigurator) alebo QR kód vyššie

## Flexibilné, pohodlné a všestranné konfigurácie



**DaVinci® Zástena na ochranu súkromia**  
Kombinácia rôznych výšok, dĺžok a dvoch zástien na ochranu súkromia.

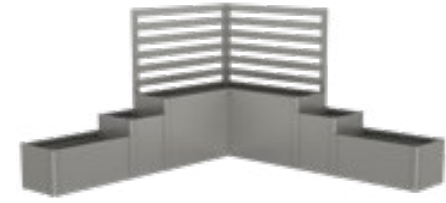

**DaVinci® Terasový plot s mrežou**  
Kombinácia rôznych výšok, dĺžok a dvoch mreží.



Ochranná zástena s panelom z akrylového skla (voliteľné), kremeňovo sivá metalická  
Kombinácia rôznych výšiek



K výrobku

## PREDNOSTI

- individuálne konfigurovateľné
- extrémne trvácne
- jednoduchá montáž
- ochrana súkromia, taktiež pred vetrom a slnkom

### Bezpečnosť:

- vysoká odolnosť proti vetru vďaka premyslenému ukotveniu v zemi

### Funkčnosť:

- možnosť voľnej montáže alebo pripojenia k stene domu atď.

# Zástena na ochranu súkromia

## DEKORATÍVNY VZHĽAD

### Kúsok súkromia

Naša zástena na ochranu súkromia nielen chráni pred zvedavými pohľadmi, ale poskytuje aj ochranu pred vetrom a priamym slnečným žiarením. Vďaka jednoduchému zásuvnému systému možno prvky individuálne rozširovať. Bez ohľadu na to, či je voľne stojaca alebo priamo na stene domu je dokonalým ohraničením vašej záhradnej oázy.



strieborná metalická

kremeňovo sivá metalická

tmavosivá metalická

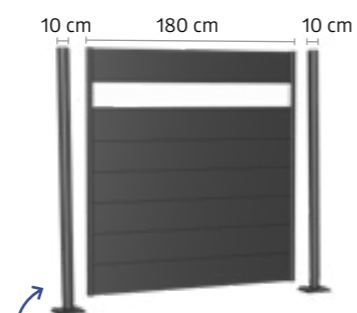

**Súkromná zástena pozostáva:**  
Stenové panely a stĺpiky

Na povrchové ukotvenie môžu byť stĺpiky použité ako počiatočný, koncový, rohový alebo spojovací stĺpik.

### Rozmery (v cm, bez stĺpikov)

#### Stĺpiky:

Nastaviteľná výška: do 25 cm  
Priemer: 10 cm

#### Základová doska:

15 x 15 cm (Š x V)

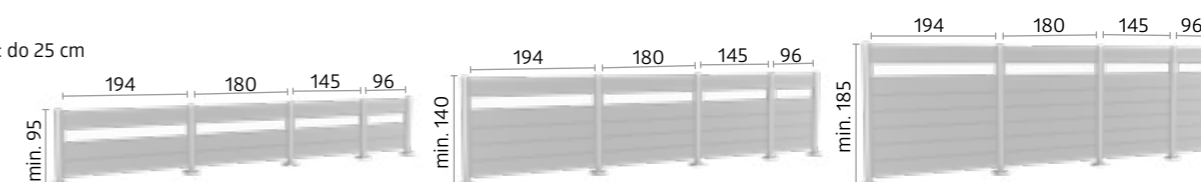

## MOŽNÉ FAREBNÉ VARIANTY



### Príslušenstvo

Na vytvorenie zásteny sú potrebné stenové panely (s panelmi z akrylového skla alebo bez nich) a príslušné stĺpiky.



### Kombinácie zásteny

Zástenu možno predĺžiť v priamke aj v rôznych uhloch 90°.

Všetky šírky a výšky sú navzájom kompatibilné, vďaka čomu je možné aj výškové odstupňovanie.



### Variant 1: Stĺpik na ukotvenie, výškovo nastaviteľný do 25 cm

Základná doska sa priskrutkuje k mrazuvzdornému betónovému základu pomocou dodaných skrutkových kotiev z nehrdzavejúcej ocele. Montáž na terasové dlaždice alebo drevené/WPC dosky nie je dostatočná.



### Variant 2: Stĺpik na osadenie do betónu, výškovo nastaviteľný do 25 cm

Pri tomto variante sa stĺpik osadzuje priamo do betónového základu. Veľkosť základových bodov (líši sa v závislosti od pôdných podmienok): min. 40 x 40 cm, hĺbka: 80 cm



MonAmi, tmavosivá metalická

## PREDNOSTI

- extrémne trvácne

### Bezpečnosť:

- integrovaná ochrana proti hlodavcom z robustnej sklolaminátovej tkaniny

### Funkcionalita:

- optimálny proces kompostovania vďaka systému odvetrania
- jednoduché vyprázdenie vďaka výsuvnej prednej stene
- komfortné otváranie poklopu s plynovou vzperou

K výrobku



# MonAmi®

## PRÉMIUM KOMPOSTÉR

### Funkčný dizajn pre desaťročia

Ako „môj priateľ“ v záhrade pôsobí kompostér MonAmi®. Účelnosť so štýlovým vzhľadom: zvonku ušľachtilý hladký povrch, zvnútra so všetkým čo efektívne kompostovanie potrebuje. Dve stredom umiestnené vetracie rúry zabezpečujú vďaka komínovému efektu tvoriacemu odťah, presun vytvoreného tepla do okolia. Tak sa stáva aj kompostovanie estetickou záležitosťou!

#### Čo môžeme vyhodiť dovnútra:

- organický odpad, napríklad odpad z ovocia a zeleniny
- podrvené vaječné škrupiny
- kávová usadenina a čajové lístky
- zvyšky chleba
- odrezky, ako sú malé konáre a vetvičky
- listy a suchá pokosená tráva

#### Nepripustné:

- zvyšky mäsa, rýb a kostí
- obsah podstielky a výkalov zvierat
- cigarety
- natierané, olejované drevo
- sáčky z vysávača
- veľké množstvo popola a uhlia z grilovania



tmavosivá metalická

### Rozmery (v cm)

Objem:  
725 l

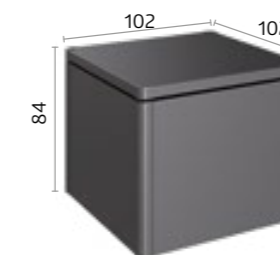

### ✓ ZÁKLADNÉ VYBAVENIE



#### Posuvný prvok

Jednoduché vyprázdenie vďaka výsuvnej prednej stene.

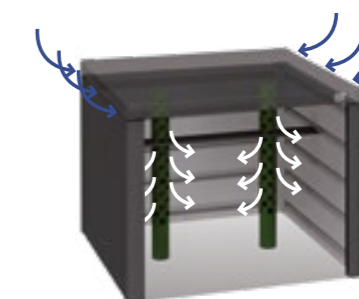

#### Odvetrávacia rúra

Integrované vetracie rúry zabezpečujú optimálny prísun kyslíka a cirkuláciu vzduchu, čo umožňuje efektívne kompostovanie.



WoodStock® veľ. 230, tmavosivá metalická

## PREDNOSTI

- stabilita vďaka masívnemu rámu z alu rúr

### Funkčnosť:

- integrovaný dažďový žľab na prednej strane
- univerzálne použiteľné aj pre záhradné nástroje
- dostupné mnohoraké príslušenstvo

### Základné vybavenie:

- skrutky a hmoždinky pre pripevnenie do podlahy

K výrobku



# WoodStock®

## MULTITALENT

### Sklad na palivové drevo a skrinka na náradie v jednom

Vlastná pec zabezpečuje útulnú atmosféru a stará sa o príjemné teplo počas chladných dní. Kam však s palivovým drevom? WoodStock® vyrieši túto otázku čistým a trvanlivým spôsobom. V lete ponúka veľa miesta pre váš záhradný nábytok a prístroje. Ako osobitne praktická sa ukazuje možnosť montáže na stenu domu.

### Rozmery (v cm, vonkajšie rozmery vrátane presahu strechy)

Objem:

Veľ. 150: 2,1m<sup>3</sup>

Veľ. 230: 3,1m<sup>3</sup>

Možné skladovanie dreva v dvoch radoch (max. dĺžka palivového dreva: 35 cm)

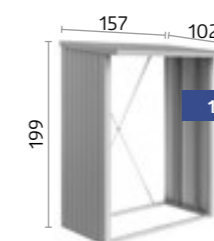

150

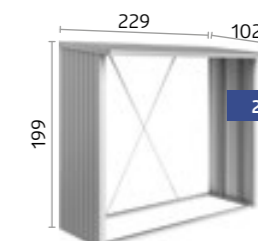

230

### VOLITEĽNÉ PRÍSLUŠENSTVO

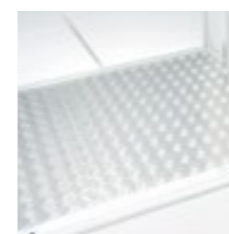

#### Hliníková podlahová platňa

Podlaha z vysokohodnotného hliníkového ryhovaného plechu chráni uskladnené drevo a prístroje pred zemnou vlhkosťou.



#### Zadná stena

Zo žiarovo pozinkovaného oceleového plechu.



#### Dverový balík

Dvojkridlové dvere s cylindrickým zámkom a otočnou rukoväťou a organizérom na vnútorných stranách dverí, otvor dverí: 135 x 171 cm (Š x V).



Veľ. 150, strieborná metalická, a Alu podlahovým rámom, dverovým setom, a zadnou stenou



strieborná metalická



kremeňovo sivá metalická



tmavosivá metalická



## PREDNOSTI

### Bezpečnosť:

- sklápacie zaistenie
- ochrana hrán
- zemné skrutky - pripevnenie do podlahy

### Funkčnosť:

- jednoduchý prístup k ovládacímu panelu vďaka odklápacímu poklopu

Charly® veľ. 2

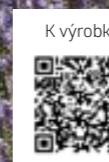

# Charly®

## GARÁŽ PRE ROBOTICKÚ KOSAČKU

### Optimálne chránené

Dažďuodolné odstavné miesto nie je len to minimum, čo si usilovný kosiaci robot zaslúži, ale aj doporučením k ochrane náradia! Vďaka dvom veľkostiam, určeným pre bežné modely na trhu, poskytuje garáž Charly® všetok komfort ktorý robotická kosačka a majiteľ potrebujú. Výklopný poklop umožňuje jednoduchý prístup k ovládacímu panelu.



**Poklop:**  
kremeňovo sivá  
metalická



**Bočné steny:**  
tmavosivá  
metalická



Výklopný poklop umožňuje jednoduchý prístup k ovládacímu panelu.

### Rozmery (v cm)

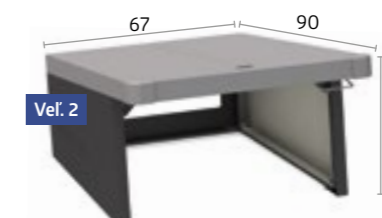
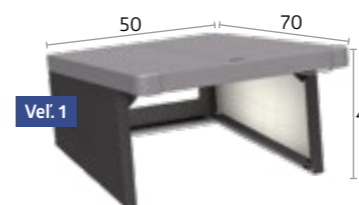

### Rozmery (cm)

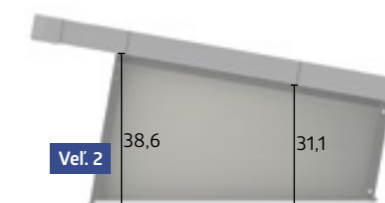
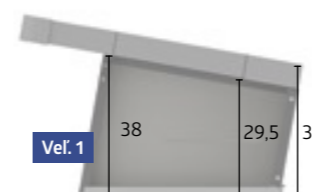
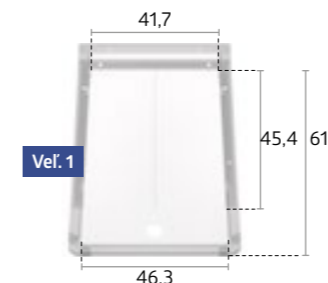

# KVALITA A ZÁRUKA

## Najvyššia stabilita pri každej poveternostnej situácii

Záhradné prístrešky Biohort sa vyrábajú z oceľových plechov s dvojnásobnou hrúbkou v porovnaní s lacnými výrobcami. Tým je zabezpečená veľmi vysoká stabilita (zaťaženie snehom 150 kg/m<sup>2</sup>). Vedecky kontrolovaný test vo veternom kanáli Technickej univerzity vo Viedni je dôkazom toho, že domčeky na náradie Biohort bez námahy odolávajú záťaži vetrom do 150 km/h (sila vetra 12). Optimálne konštruované profily a používanie skrutiek z ušľachtilej ocele k tomu ešte prispievajú.

### Vonkajšia strana

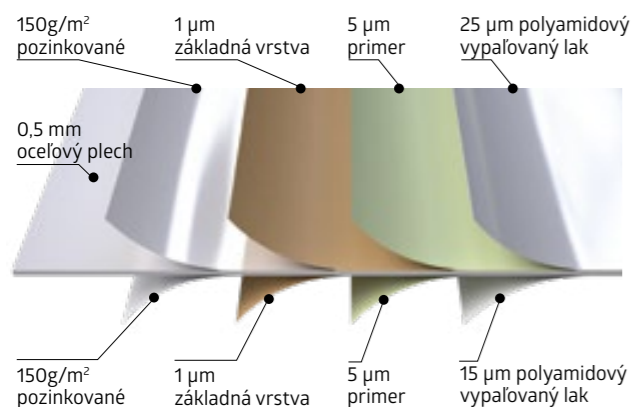

### Vnútrná strana



## Najlepší materiál pre celú životnosť bez údržby

Biohort používa na svoje výrobky výhradne najlepšie materiály. Na naše lakované časti používame **pozinkované oceľové plechy** s dodatočným **"vypaľovaným lakom"** s polyamidom. Na tento **vysokohodnotný oceľový plech** z renomovaných oceliarní z Nemecka a Rakúska, sa okrem iného spoliehajú aj nemeckí prémioví výrobcovia automobilov. Biohort preto s čistým svedomím poskytuje **20 ročnú záruku** proti korózii. Jej predpokladom je, že sa nebudú skladovať agresívne látky (napr. chlór, soľ atď.) a že neprevládajú agresívne podmienky prostredia, ako napríklad blízkosť mora alebo účinky posypovej soli. Všetky skrutky, matice a pánty sú z nehrdzavejúcej ušľachtilej ocele.

## Biohort farby

Použitie farebné lakovania sú vyrobené špeciálne pre Biohort a nezodpovedajú žiadnym RAL-čísľam. Pred kúpou doporučujeme navštíviť Biohort predajcov ktorí disponujú viacerými originálnymi farebnými vzorkami. Okrem toho si môžete v našom Biohort shope vyžiadať bezplatné materiálové vzorky.



Naše všeobecné obchodné podmienky (VOP) nájdete tu: <https://www.biohort.com/agb>  
Naše záručné podmienky nájdete tu: <https://www.biohort.com/en/quality/terms-of-guarantee>

## TECHNICKÉ ÚDAJE

Platné od 1.1. 2022 do 31.12. 2022 pre Slovensko.

## Prehľad domčka na náradie Neo

Neo	Veľkosť	Vonkajšie rozmery* Š x D x V (cm)	Vnútorne rozmery Š x D x V (cm)	Rozmer základov Š x D (cm)	Hmotnosť (kg)	EAN - kód		
						strieborná metalická	kremeňovo sivá metalická	tmavosivá metalická
so štandardnými dverami, dverový otvor: 83 x 200 cm (Š x V) doraz dverí vpravo								
1A	180 x 180 x 222	164 x 164 x 208	171 x 171	171	170	9003414 81003 7	9003414 87003 1	9003414 85003 3
2A	180 x 236 x 222	164 x 220 x 208	171 x 227	205	205	9003414 81006 8	9003414 87006 2	9003414 85006 4
3A	180 x 292 x 222	164 x 276 x 208	171 x 283	266,7	266,7	9003414 81009 9	9003414 87009 3	9003414 85009 5
4A	180 x 348 x 222	164 x 332 x 208	171 x 339	296	296	9003414 81014 3	9003414 87014 7	9003414 85014 9
1B	236 x 180 x 222	220 x 164 x 208	227 x 171	205	205	9003414 81029 7	9003414 87029 1	9003414 85029 3
2B	236 x 236 x 222	220 x 220 x 208	227 x 227	230	230	9003414 81034 1	9003414 87034 5	9003414 85034 7
3B	236 x 292 x 222	220 x 276 x 208	227 x 283	308,4	308,4	9003414 81040 2	9003414 87040 6	9003414 85040 8
4B	236 x 348 x 222	220 x 332 x 208	227 x 339	343	343	9003414 81044 0	9003414 87044 4	9003414 85044 6
1C	292 x 180 x 222	276 x 164 x 208	283 x 171	265,2	265,2	9003414 81082 2	9003414 87082 6	9003414 85082 8
2C	292 x 236 x 222	276 x 220 x 208	283 x 227	293	293	9003414 81085 3	9003414 87085 7	9003414 85085 9
3C	292 x 292 x 222	276 x 276 x 208	283 x 283	378	378	9003414 81089 1	9003414 87089 5	9003414 85089 7
4C	292 x 348 x 222	276 x 332 x 208	283 x 339	415,8	415,8	9003414 81092 1	9003414 87092 5	9003414 85092 7
1D	348 x 180 x 222	332 x 164 x 208	339 x 171	295,1	295,1	9003414 82024 1	9003414 89024 4	9003414 86024 7
2D	348 x 236 x 222	332 x 220 x 208	339 x 227	339,7	339,7	9003414 82028 9	9003414 89028 2	9003414 86028 5
3D	348 x 292 x 222	332 x 276 x 208	339 x 283	421,2	421,2	9003414 82031 9	9003414 89031 2	9003414 86031 5
4D	348 x 348 x 222	332 x 332 x 208	339 x 339	462,1	462,1	9003414 82034 0	9003414 89034 3	9003414 86034 6
S dvojitými dverami, dverový otvor: 167 x 200 cm (Š x V)								
1B	236 x 180 x 222	220 x 164 x 208	227 x 171	215	215	9003414 81060 0	9003414 87060 4	9003414 85060 6
2B	236 x 236 x 222	220 x 220 x 208	227 x 227	240	240	9003414 81063 1	9003414 87063 5	9003414 85063 7
3B	236 x 292 x 222	220 x 276 x 208	227 x 283	320	320	9003414 81069 3	9003414 87069 7	9003414 85069 9
4B	236 x 348 x 222	220 x 332 x 208	227 x 339	354,1	354,1	9003414 81072 3	9003414 87072 7	9003414 85072 9
1C	292 x 180 x 222	276 x 164 x 208	283 x 171	276	276	9003414 82005 0	9003414 89005 3	9003414 86005 6
2C	292 x 236 x 222	276 x 220 x 208	283 x 227	304,6	304,6	9003414 82008 1	9003414 89008 4	9003414 86008 7
3C	292 x 292 x 222	276 x 276 x 208	283 x 283	389,1	389,1	9003414 82011 1	9003414 89011 4	9003414 86011 7
4C	292 x 348 x 222	276 x 332 x 208	283 x 339	427,9	427,9	9003414 82014 2	9003414 89014 5	9003414 86014 8
1D	348 x 180 x 222	332 x 164 x 208	339 x 171	309,8	309,8	9003414 82044 9	9003414 89044 2	9003414 86044 5
2D	348 x 236 x 222	332 x 220 x 208	339 x 227	350,8	350,8	9003414 82048 7	9003414 89048 0	9003414 86048 3
3D	348 x 292 x 222	332 x 276 x 208	339 x 283	432,6	432,6	9003414 82051 7	9003414 89051 0	9003414 86051 3
4D	348 x 348 x 222	332 x 332 x 208	339 x 339	473,4	473,4	9003414 82054 8	9003414 89054 1	9003414 86054 4
Rozšírenie								
Bočná strecha pre domček na náradie Europa								
2A-2D	300 x 235 x 220				186,7	9003414 81026 6	9003414 87026 0	9003414 85026 2
3A-3D	300 x 291 x 220				221,5	9003414 81036 5	9003414 87036 9	9003414 85036 1
4A-4D	300 x 347 x 220				248,2	9003414 81046 4	9003414 87046 8	9003414 85046 0
Bočná stena pre bočnú strechu								
2A-2D	203 x 4,3 x 200				48,7	9003414 81028 0	9003414 87028 4	9003414 85028 6
3A-3D	259 x 4,3 x 200				60,5	9003414 81038 9	9003414 87038 3	9003414 85038 5
4A-4D	315 x 4,3 x 200				72,2	9003414 81048 8	9003414 87048 2	9003414 85048 4
Zadná stena pre bočnú strechu								
2A-4D	299 x 4,3 x 200				63,5	9003414 81098 3	9003414 87098 7	9003414 85098 9
Panel z akrylového skla pre bočnú strechu								
2A-4D	31,8 x 4,2 x 200				4,5	9003414 47934 0	9003414 47984 5	9003414 47954 8
FloraBoard pre bočnú strechu								
2A-4D	84 x 3,9 x 197				7,3	9003414 47036 1	9003414 47086 6	9003414 47056 9

\* najvyšší bod vrátane presahu strechy

# KOV - IDEÁLNY PRE EXTERIÉR

## Kov

- Bez natierania – využite svoj cenný voľný čas na to, čo je v živote podstatné.
- Vďaka žiarovému pozinkovaniu a náteru vypaľovaným lakom vydrží celé generácie. Záruka 20 rokov!
- Akostná oceľ od spoločnosti Biohort je ešte aj po desaťročiach rozmerovo stabilná a presne sedí.
- Farba vypaľovaným lakom, potiahnutého oceľového plechom zostáva celé roky pekná a dá sa ľahko vyčistiť (dokonca s tlakovým čističom).
- Oceľový žiarovo pozinkovaný plech potiahnutý polyamidom – vypaľovaným lakom od spoločnosti Biohort je „nehorľavý“ podľa normy EN 13501-1 (trieda „A1“).

## Drevo

- Natieranie dreva vo vašom voľnom čase, ktoré vás stojí čas, stojí aj peniaze a nervy.
- Na vlhkých miestach môže drevo po niekoľkých rokoch zhníť.
- Drevo tzv. pracuje. Následkom sú spriečené dvere a praskliny.
- Lakované a glazované drevené plochy musia byť opakovane ošetrované. Nespracované drevo bude rýchlo vyzerať neesteticky.
- Drevo je ľahko vzplanuteľné. Z tohto dôvodu sú drevené a plastové produkty na miestach na campovanie zakázané.

## Farebné varianty

Domček na náradie Neo je dostupný v rôznych farebných kombináciách. Farba strechy a dverí je voliteľne odlišná od farby stien.  
Označenie variant: č.1 je vo farbe striebornej metalickej, č.2 je vo farbe kremeňovosivej metalickej, č.3 je vo farbe tmavosivej metalickej

Varianta: 1,2	Varianta: 1,3	Varianta: 2,1	Varianta: 2,3	Varianta: 3,1	Varianta: 3,2
Farba steny		Farba steny			
strieborná metalická		kremeňovo sivá metalická			
Farba strechy a dverí		Farba strechy a dverí			
kremeňovo sivá metalická	tmavosivá metalická	strieborná metalická	tmavosivá metalická	strieborná metalická	kremeňovo sivá metalická



Veľkosť	EAN - kód	EAN - kód	EAN - kód	EAN - kód	EAN - kód	EAN - kód
Farba strechy a štandardných dverí odlišná od farby domčeka						
1A	9003414 81005 1	9003414 81004 4	9003414 87004 8	9003414 87005 5	9003414 85004 0	9003414 85005 7
2A	9003414 81008 2	9003414 81007 5	9003414 87007 9	9003414 87008 6	9003414 85007 1	9003414 85008 8
3A	9003414 81013 6	9003414 81010 5	9003414 87010 9	9003414 87013 0	9003414 85010 1	9003414 85013 2
4A	9003414 81017 4	9003414 81016 7	9003414 87016 1	9003414 87017 8	9003414 85016 3	9003414 85017 0
1B	9003414 81033 4	9003414 81030 3	9003414 87030 7	9003414 87033 8	9003414 85030 9	9003414 85033 0
2B	9003414 81039 6	9003414 81037 2	9003414 87037 6	9003414 87039 0	9003414 85037 8	9003414 85039 2
3B	9003414 81043 3	9003414 81041 9	9003414 87041 3	9003414 87043 7	9003414 85041 5	9003414 85043 9
4B	9003414 81049 5	9003414 81047 1	9003414 87047 5	9003414 87049 9	9003414 85047 7	9003414 85049 1
1C	9003414 81084 6	9003414 81083 9	9003414 87083 3	9003414 87084 0	9003414 85083 5	9003414 85084 2
2C	9003414 81087 7	9003414 81086 0	9003414 87086 4	9003414 87087 1	9003414 85086 6	9003414 85087 3
3C	9003414 81091 4	9003414 81090 7	9003414 87090 1	9003414 87091 8	9003414 85090 3	9003414 85091 0
4C	9003414 81094 5	9003414 81093 8	9003414 87093 2	9003414 87094 9	9003414 85093 4	9003414 85094 1
1D	9003414 82027 2	9003414 82026 5	9003414 89026 8	9003414 89027 5	9003414 86046 9	9003414 86027 8
2D	9003414 82030 2	9003414 82029 6	9003414 89029 9	9003414 89030 5	9003414 86029 2	9003414 86030 8
3D	9003414 82033 3	9003414 82032 6	9003414 89032 9	9003414 89033 6	9003414 86032 2	9003414 86033 9
4D	9003414 82037 1	9003414 82036 4	9003414 89036 7	9003414 89037 4	9003414 86036 0	9003414 86037 7
Farba strechy a dvojíťých dverí odlišná od farby domčeka						
1B	9003414 81062 4	9003414 81061 7	9003414 87061 1	9003414 87062 8	9003414 85061 3	9003414 85062 0
2B	9003414 81067 9	9003414 81064 8	9003414 87064 2	9003414 87067 3	9003414 85064 4	9003414 85067 5
3B	9003414 81071 6	9003414 81070 9	9003414 87070 3	9003414 87071 0	9003414 85070 5	9003414 85071 2
4B	9003414 81074 7	9003414 81073 0	9003414 87073 4	9003414 87074 1	9003414 85073 6	9003414 85074 3
1C	9003414 82007 4	9003414 82006 7	9003414 89006 0	9003414 89007 7	9003414 86006 3	9003414 86007 0
2C	9003414 82010 4	9003414 82009 8	9003414 89009 1	9003414 89010 7	9003414 86009 4	9003414 86010 0
3C	9003414 82013 5	9003414 82012 8	9003414 89012 1	9003414 89013 8	9003414 86012 4	9003414 86013 1
4C	9003414 82017 3	9003414 82016 6	9003414 89016 9	9003414 89017 6	9003414 86016 2	9003414 86017 9
1D	9003414 82047 0	9003414 82046 3	9003414 89046 6	9003414 89047 3	9003414 86026 1	9003414 86047 6
2D	9003414 82050 0	9003414 82049 4	9003414 89049 7	9003414 89050 3	9003414 86049 0	9003414 86050 6
3D	9003414 82053 1	9003414 82052 4	9003414 89052 7	9003414 89053 4	9003414 86052 0	9003414 86053 7
4D	9003414 82057 9	9003414 82056 2	9003414 89056 5	9003414 89057 2	9003414 86056 8	9003414 86057 5

## Príslušenstvo domčeka na náradie Neo

Príslušenstvo základov / základ	EAN - kód	EAN - kód	EAN - kód	EAN - kód
hodiacie sa k	Hliníkový podlahový rám	Hliníková podlahová platňa	SmartBase	SmartBase <sup>PLUS</sup>
Neo				
1A	9003414 41014 5	9003414 48014 8	9003414 43950 4	9003414 43450 9
1B / 2A	9003414 41024 4	9003414 48024 7	9003414 43954 2	9003414 43454 7
1C / 3A	9003414 41034 3	9003414 48034 6	9003414 43955 9	9003414 43455 4
1D / 4A	9003414 41044 2	9003414 48044 5	9003414 43956 6	9003414 43456 1
2B	9003414 41040 4	9003414 48040 7	9003414 43918 4	9003414 43418 9
2C / 3B	9003414 41054 1	9003414 48054 4	9003414 43960 3	9003414 43460 8
2D / 4B	9003414 41067 1	9003414 48064 3	9003414 43962 7	9003414 43462 2
3C	9003414 41074 9	9003414 48074 2	9003414 43965 8	9003414 43465 3
3D / 4C	9003414 41084 8	9003414 48084 1	9003414 43970 2	9003414 43470 7
4D	9003414 41094 7	9003414 48094 0	9003414 43974 0	9003414 43474 5
Poznámka: Ďalšie potrebné nástroje sa dajú vypožičať v špecializovanom obchode, potrebný vrták (Ø 40 x dĺžka 600 mm) je k dispozícii aj od spoločnosti Biohort.				
Vrták Ø 40 x 600 mm pre sklúčovadlo SDS-MAX Ø 18 mm (pre SmartBase <sup>PLUS</sup> )				
Poznámka: V kombinácii s prídavnými dverami je potrebné ďalšie balenie SmartBase a SmartBase <sup>PLUS</sup> .				
Základy-prídavný balík			9003414 43505 6	9003414 43405 9

Vnútrore využitie		EAN - kód	EAN - kód
vhodné k		Vnútrore obloženie	
Štandardné dvere	Dvojíťřidlové dvere	Izolácia	
1A		9003414 46051 5	9003414 46081 2
1B / 2A		9003414 46052 2	9003414 46082 9
	1B	9003414 46053 9	9003414 46081 2
1C / 3A		9003414 46056 0	9003414 46084 3
	1C	9003414 46057 7	9003414 46082 9
1D / 4A		9003414 46058 4	9003414 46086 7
	1D	9003414 46061 4	9003414 46084 3
2B		9003414 46054 6	9003414 46084 3
	2B	9003414 46055 3	9003414 46082 9
2C / 3B		9003414 46059 1	9003414 46086 7
	2C / 3B	9003414 46060 7	9003414 46084 3
2D / 4B		9003414 46062 1	9003414 46088 1
	2D / 4B	9003414 46064 5	9003414 46086 7
3C		9003414 46063 8	9003414 46088 1
	3C	9003414 46065 2	9003414 46086 7
3D / 4C		9003414 46066 9	9003414 46090 4
	3D / 4C	9003414 46067 6	9003414 46088 1
4D		9003414 46068 3	9003414 46093 5
	4D	9003414 46069 0	9003414 46090 4
Príslušenstvo	Rozmery Š x D x V (cm)	EAN - kód	
V akejkoľvek farbe		strieborná metalická	kremeňovo sivá metalická
Svetlíkový panel	32 x 3,3 x 207	9003414 47034 7	9003414 47084 2
Prídavné dvere	83 x 3 x 203	9003414 81002 0	9003414 87002 4
Držiak na náradie	2 - kusové balenie 30 x 5 x 3,5	9003414 47032 3	9003414 47082 8
FloraBoard	84 x 24 x 205	9003414 47035 4	9003414 47085 9

Príslušenstvo	Rozmery Š x D x V (cm)	EAN - kód
Zo žiarovo pozinkovaného plechu, sivobielo lakované		
Regálové poličky	2 - kusové balenie 56 x 26 x 17,3	9003414 45040 0
	4 - kusové balenie 56 x 26 x 17,3	9003414 45050 9
	2 - kusové balenie 56 x 44,5 x 17,3	9003414 45060 8
Závesné vrecko	stenová lišta 56 x 34 x 20	9003414 47073 6
Súprava vešiakov	po jednom kombi, násade a háku na lopatu 56 x 23 x 10	9003414 47072 9
Držiak na nástroje	2 - kusové balenie 28 x 10,4 x 17,2	9003414 47021 7
Nájazdová rampa cez prah	iba pri dvojíťřidlových dverách a podlahovom ráme 170,5 x 9,1 x 3	9003414 41001 5
Držiak na bicykel "BikeMax"	1 - kusové balenie 14,5 x 8 x 205,5	9003414 49030 7
Stojan na bicykle "BikeHolder"	sada pre 2 bicykle 56 x 17,7 x 33	9003414 49032 1
Elektromontážny panel	28 x 4 x 204	9003414 46034 8
LED - osvetlenie	44 x 4 x 1,5	9003414 46041 6







MiniGarage	Vonkajšie rozmery	Vnútorne rozmery	Rozmer základov	Hmotnosť	EAN - kód	
	Š x D x V (cm)	Š x D x V (cm)	Š x D (cm)	(kg)	striebohá metalická	tmavosivá metalická
	122 x 203 x 145	117 x 195 x 137	122 x 203	81	9003414 55030 8	9003414 56030 7
Príslušenstvo	Rozmery Š x D x V (cm)			EAN-kód		
Hliníkový podlahový rám	117 x 198 x 4			9003414 41033 6		
Hliníková podlahová platňa	108,6 x 189,7 x 0,2			9003414 48033 9		
SmartBase	117 x 198 x 18			9003414 43990 0		
SmartBase <sup>PLUS</sup>	117 x 198 x 65			9003414 43490 5		
Regálový systém	43 x 150 x 5 pre policu			9003414 45011 0		
Kolajnica na zavesenie bicykla	4 x 60 x 4			9003414 49013 0		
Elektromontážny panel	16 x 4 x 134			9003414 46033 1		
LED - osvetlenie	44 x 4 x 1,5			9003414 46041 6		

Alex®	Farebné kombinácie			Vonkajšie rozmery	Vnútorne rozmery	Objem	Hmotnosť	EAN - kód
	Bočné steny	Dvere a strecha	Varianta	Š x D x V (cm)	Š x D x V (cm)	(l)	(kg)	
	striebohá metalická	striebohá metalická	1	80 x 88 x 129	74,4 x 80 x 124,7	740	42,5	9003414 53063 8
		kremeňovo sivá metalická	1.2	80 x 88 x 129	74,4 x 80 x 124,7	740	42,5	9003414 53068 3
		tmavosivá metalická	1.3	80 x 88 x 129	74,4 x 80 x 124,7	740	42,5	9003414 53064 5
kremeňovo sivá metalická	kremeňovo sivá metalická	2	80 x 88 x 129	74,4 x 80 x 124,7	740	42,5	9003414 58068 8	
	striebohá metalická	2.1	80 x 88 x 129	74,4 x 80 x 124,7	740	42,5	9003414 58063 3	
	tmavosivá metalická	2.3	80 x 88 x 129	74,4 x 80 x 124,7	740	42,5	9003414 58064 0	
tmavosivá metalická	tmavosivá metalická	3	80 x 88 x 129	74,4 x 80 x 124,7	740	42,5	9003414 54064 4	
	striebohá metalická	3.1	80 x 88 x 129	74,4 x 80 x 124,7	740	42,5	9003414 54063 7	
	kremeňovo sivá metalická	3.2	80 x 88 x 129	74,4 x 80 x 124,7	740	42,5	9003414 54068 2	

V prípade objednania 3 alebo viac boxov na odpadkové nádoby Alex®, bude poskytnutý súhrnný rabat.

**vždy od 3 kusov**

Príslušenstvo	EAN - kód		
	striebohá metalická	kremeňovo sivá metalická	tmavosivá metalická
Spojovacie plechy	pre 2 ks Alex® (jedno spojenie) 9003414 53067 6	9003414 58067 1	9003414 54067 5
	pre 3 ks Alex® (jedno spojenie) 9003414 53069 0	9003414 58069 5	9003414 54069 9
Uzatvárací cylindrický zámok	pre 2 ks Alex® 9003414 50040 2	9003414 50040 2	9003414 50040 2
	pre 3 ks Alex® 9003414 50041 9	9003414 50041 9	9003414 50041 9
Regálové poličky	72 x 43,5 x 7	9003414 45030 1	
Regálový stojan	122 x 3 x 3	9003414 46022 5	

## Záhradný pomocník



MonAmi®	Vonkajšie rozmery	Vnútorne rozmery	Objem	Hmotnosť	EAN - kód	
	Š x D x V (cm)	Š x D x V (cm)	(l)	(kg)	tmavosivá metalická	
	102 x 102 x 84	95 x 95 x 74	725	54	9003414 65026 8	



WoodStock®	Veľkosť	Vonkajšie rozmery*	Vnútorne rozmery	Rozmer základov	Objem	Hmotnosť	EAN - kód		
		Š x D x V (cm)	Š x D	Š x D (cm)	(m³)	(kg)	striebohá metalická	kremeňovo sivá metalická	tmavosivá metalická
	150	157 x 102 x 199	142 x 70	155 x 83	2,1	37	9003414 35010 6	9003414 38010 3	9003414 37010 4
	230	229 x 102 x 199	214 x 70	227 x 83	3,1	47	9003414 35020 5	9003414 38020 2	9003414 37020 3
Príslušenstvo	pre veľkosť	Rozmery Š x D x V (cm)							
Zadná stena	150	145,5 x 1,1 x 196,5		12,5	9003414 35012 0	9003414 38012 7	9003414 37012 8		
	230	217,5 x 1,1 x 196,5		19,5	9003414 35022 9	9003414 38022 6	9003414 37022 7		
Dverový balik	150	157 x 5 x 171		24	9003414 35001 4	9003414 38001 1	9003414 37001 2		
	230	229 x 5 x 171		29	9003414 35002 1	9003414 38002 8	9003414 37002 9		
Hliníková podlahová platňa	150	141,5 x 69,5 x 0,2		5,5	9003414 48010 0				
	230	213,5 x 69,5 x 0,2		6	9003414 48080 3				



\* najvyšší bod vrátane presahu strechy

Charly®	Veľkosť	Vonkajšie rozmery	Hmotnosť	EAN - kód
		Š x D x V (cm)	(kg)	
	1	58 x 70 x 49	8	9003414 68081 4
	2	78 x 90 x 49	12	9003414 68082 1

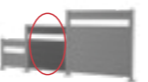
## Zástena na ochranu súkromia

Stenové panely pre zástenu na ochranu súkromia	Bez akrylového skla					
	Veľkosť	Vonkajšie rozmery	Hmotnosť	EAN - kód		
		Š x D x V (cm)	(kg)	striebohá metalická	kremeňovo sivá metalická	tmavosivá metalická
Výška: 90 cm	Obsahuje 4 kovové panely a dve vodiace lišty na montáž medzi dva stĺpiky zásteny na ochranu súkromia, možno ich tiež pripevniť na stenu domu alebo podobne					
	100 x 90	96 x 4,4 x 91	10,8	9003414 15924 2	9003414 15920 4	9003414 15892 4
	150 x 90	145 x 4,4 x 91	15	9003414 15925 9	9003414 15921 1	9003414 15893 1
	180 x 90	180 x 4,4 x 91	17,6	9003414 15926 6	9003414 15922 8	9003414 15894 8
	200 x 90	194 x 4,4 x 91	19,5	9003414 15928 0	9003414 15923 5	9003414 15917 4
Výška: 135 cm	Obsahuje 6 kovových panelov a dve vodiace lišty na montáž medzi dva stĺpiky zásteny na ochranu súkromia, možno ich tiež pripevniť na stenu domu alebo podobne					
	100 x 135	96 x 4,4 x 137	16,1	9003414 15981 5	9003414 15977 8	9003414 15973 0
	150 x 135	145 x 4,4 x 137	21,5	9003414 15982 2	9003414 15978 5	9003414 15974 7
	180 x 135	180 x 4,4 x 137	26,6	9003414 15983 9	9003414 15979 2	9003414 15975 4
	200 x 135	194 x 4,4 x 137	28,5	9003414 15984 6	9003414 15980 8	9003414 15976 1
Výška: 180 cm	Obsahuje 8 kovových panelov a dve vodiace lišty na montáž medzi dva stĺpiky zásteny na ochranu súkromia, možno ich tiež pripevniť na stenu domu alebo podobne					
	100 x 180	96 x 4,4 x 182	21,5	9003414 16046 0	9003414 16042 2	9003414 16038 5
	150 x 180	145 x 4,4 x 182	30	9003414 16047 7	9003414 16043 9	9003414 16039 2
	180 x 180	180 x 4,4 x 182	35,4	9003414 16048 4	9003414 16044 6	9003414 16040 8
	200 x 180	194 x 4,4 x 182	37,8	9003414 16049 1	9003414 16045 3	9003414 16041 5

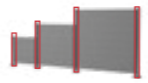
Stenové panely pre zástenu na ochranu súkromia	S akrylovým sklom					
	Veľkosť	Vonkajšie rozmery	Hmotnosť	EAN - kód		
		Š x D x V (cm)	(kg)	striebohá metalická	kremeňovo sivá metalická	tmavosivá metalická
Výška: 90 cm	Obsahuje 3 kovové panely a dve vodiace lišty na montáž medzi dva stĺpiky zásteny na ochranu súkromia, možno ich tiež pripevniť na stenu domu alebo podobne					
	100 x 90	96 x 4,4 x 91	10,7	9003414 15969 3	9003414 15965 5	9003414 15961 7
	150 x 90	145 x 4,4 x 91	14,7	9003414 15970 9	9003414 15966 2	9003414 15962 4
	180 x 90	180 x 4,4 x 91	16,8	9003414 15971 6	9003414 15967 9	9003414 15963 1
	200 x 90	194 x 4,4 x 91	17,1	9003414 15972 3	9003414 15968 6	9003414 15964 8
Výška: 135 cm	Obsahuje 5 kovových panelov a dve vodiace lišty na montáž medzi dva stĺpiky zásteny na ochranu súkromia, možno ich tiež pripevniť na stenu domu alebo podobne					
	100 x 135	96 x 4,4 x 137	16	9003414 16034 7	9003414 15989 1	9003414 15985 3
	150 x 135	145 x 4,4 x 137	21,2	9003414 16035 4	9003414 15990 7	9003414 15986 0
	180 x 135	180 x 4,4 x 137	25,5	9003414 16036 1	9003414 15991 4	9003414 15987 7
	200 x 135	194 x 4,4 x 137	28,1	9003414 16037 8	9003414 15992 1	9003414 15988 4
Výška: 180 cm	Obsahuje 7 kovových panelov a dve vodiace lišty na montáž medzi dva stĺpiky zásteny na ochranu súkromia, možno ich tiež pripevniť na stenu domu alebo podobne					
	100 x 180	96 x 4,4 x 182	21,4	9003414 16058 3	9003414 16054 5	9003414 16050 7
	150 x 180	145 x 4,4 x 182	29,7	9003414 16059 0	9003414 16055 2	9003414 16051 4
	180 x 180	180 x 4,4 x 182	34	9003414 16060 6	9003414 16056 9	9003414 16052 1
	200 x 180	194 x 4,4 x 182	37,4	9003414 16229 7	9003414 16057 6	9003414 16053 8

Stĺpiky pre zástenu na ochranu súkromia	hodiace sa k	Min. výška Max. výška	Montážne platne*	Hmotnosť (kg)	EAN - kód		
			Š x D (cm)		striebohá metalická	kremeňovo sivá metalická	tmavosivá metalická
Stĺpik na ukotvenie	Na povrchové ukotvenie môžu byť stĺpiky použité ako počiatočný, koncový, rohový alebo spojovací stĺpik pre zástenu na ochranu súkromia. Vyberte si stenové panely tak, aby zodpovedali výške stĺpika! Priemer: Ø 10 cm. Jeden stĺpik na výrobok.						
	Výška: 90 cm	95 - 120	15 x 15	4	9003414 16342 3	9003414 16341 6	9003414 16340 9
	Výška: 135 cm	140 - 165	15 x 15	4,6	9003414 16345 4	9003414 16344 7	9003414 16343 0
	Výška: 180 cm	185 - 210	15 x 15	5,3	9003414 16348 5	9003414 16347 8	9003414 16346 1
Stĺpik na osadenie do betónu.	Ak osádzate do bodového základu, stĺpik môžete použiť ako počiatočný, koncový, rohový alebo spojovací stĺpik pre panely na zástenu. Vyberte si stenové panely tak, aby zodpovedali výške stĺpika! Priemer: Ø 10 cm. Jeden stĺpik na výrobok.						
	Výška: 90 cm	95 - 120	40 x 40	2,7	9003414 17336 1	9003414 17342 2	9003414 17339 2
	Výška: 135 cm	140 - 165	40 x 40	3,3	9003414 17337 8	9003414 17343 9	9003414 17340 8
	Výška: 180 cm	185 - 210	40 x 40	3,9	9003414 17338 5	9003414 17344 6	9003414 17341 5

\*krycia doska základnej dosky má rozmery 18 x 18 cm





### Záhradné prístrešky

Vsajte na kvalitu a dlhú životnosť



### Záhradné boxy

Vonkajšie boxy do záhrady, na terasu a pod.



### Garáž na bicykle

Bezpečné uloženie bicyklov, skútrov



### Úložný priestor na odpadkové nádoby

Štýlové, praktické a bezúdržbové



### Záhradný pomocník

Záhradný design v top kvalite

Váš odborný predajca:

biohort®

Biohort  
znamená  
"Život v  
záhrade"

follow us:

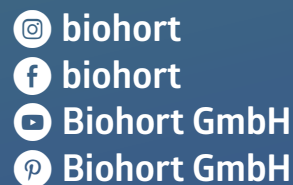

**Biohort GmbH**  
 Pürnstein 43, 4120 Neufelden, Rakúsko  
 Tel: +43-7282-7788-0, Fax Ext. 190  
 E-Mail: office@biohort.at, www.biohort.com

Technické zmeny, tlačové chyby a farebné  
 odlišenia vyhradené.  
 ZD101140 - SK